

环境影响备案整改验收报告

中衡检测验字[2018]第 5 号

项目名称： 多孔页岩砖生产线项目

委托单位： 乐至县东郊机砖厂

四川中衡检测技术有限公司

2018 年 1 月

承担单位：四川中衡检测技术有限公司

法人：殷万国

技术负责人：胡宗智

项目负责人：许喆

报告编写：罗浩

审核：王文超

审定：胡宗智

现场监测负责人：

参加单位：

参加人员：

四川中衡检测技术有限公司

电话：0838-6185087

传真：0838-6185095

邮编：618000

地址：德阳市旌阳区金沙江东路 207 号 2、8 楼



检验检测机构 资质认定证书

证书编号:162312050064

名称四川中衡检测技术有限公司

地址:德阳市旌阳区金沙江路207号2楼(邮政编码:618000)

经审查,你机构已具备国家有关法律、行政法规规定的基本条件和能力,现予批准,可以向社会出具具有证明作用的数据和结果,特发此证。资质认定包括检验检测机构计量认证。

检验检测能力及授权签字人见证书附表。

许可使用标志



发证日期:2016年01月18日

有效期至:2022年01月17日

发证机关:



有效期届满前3个月提交复查申请,不再另行通知。

本证书由国家认证认可监督管理委员会监制,在中华人民共和国境内有效。

表一

建设项目名称	多孔页岩砖生产线项目		
建设单位名称	乐至县东郊机砖厂		
建设项目主管部门	/		
建设项目性质	新建√ 改扩建 技改 迁建 (划√)		
主要产品名称 设计生产能力 实际生产能力	多孔页岩砖 多孔页岩砖 3000 万块 多孔页岩砖 3000 万块		
备案时间	2016 年 9 月	开工日期	2011 年 1 月
投入生产时间	2012 年 1 月	现场监测时间	2017 年 11 月 23 日~25 日
备案报告编制单位	绵阳市环境科学研究所		
验收监测依据	<p>1、 中华人民共和国国务院令第 682 号《建设项目环境保护管理条例》（2017 年 7 月 16 日）；</p> <p>2、《建设项目竣工环境保护验收技术指南 污染影响类（征求意见稿）》（国办环评函[2017]1529 号）；</p> <p>3、《建设项目竣工环境保护验收验收暂行办法》（国环规评[2017]4 号）；</p> <p>4、绵阳市环境科学研究所，《乐至县东郊机砖厂多孔页岩机砖生产线项目环境影响备案报告》，2016.9；</p> <p>5、乐至县环境保护局，乐环建函（2016）1 号，《建设项目备案通知》，2016.10.29；</p> <p>6、验收监测委托书。</p>		

<p>验收监测标准、 标号、级别</p>	<p>无组织废气：执行《砖瓦工业大气污染物排放标准》（GB29620-2013）表 3 中无组织排放监控浓度限值；</p> <p>有组织废气：执行标准执行《砖瓦工业大气污染物排放标准》（GB29620-2013）表 2 中人工干燥及焙烧标准限值；</p> <p>厂界噪声：执行《工业企业厂界环境噪声排放标准》（GB12348-2008）表 1 中 2 类功能区标准；敏感点噪声执行《声环境质量标准》（GB3096-2008）表 1 中 2 类功能区标准限值；</p> <p>固废：执行《一般工业固体废物贮存、处置场污染控制标准》（GB18599-2001）。</p>
<p>1 前言</p> <p>1.1 项目概况及验收任务由来</p> <p>项目选址于乐至县天池镇三里印家村三社，是一家专业生产页岩空心砖的民营企业，始建于 2011 年，总占地面积 11.555 亩（租用乐至县天池镇印家村土地）。现有 24 门轮窑生产线一条，年生产多孔页岩砖 3000 万块。</p> <p>2016 年 9 月，绵阳市环境科学研究所编制完成了该项目环境影响备案报告；2016 年 10 月 29 日，乐至县环境保护局以乐环建函〔2016〕1 号文对该项目下达了《建设项目备案通知》。</p> <p>“乐至县东郊机砖厂多孔页岩砖生产线项目”于 2011 年 1 月开工建设，2012 年 1 月投入生产。</p> <p>受乐至县东郊机砖厂委托，四川中衡检测技术有限公司于 2017 年 11 月对该项目进行了现场勘察，并查阅了相关技术资料，在此基础编制了该</p>	

项目竣工环境保护验收监测方案。在严格按照验收方案的前提下，四川中衡检测技术有限公司于2017年11月23~25日进行了现场验收监测及调查，在验收监测期间，项目运行负荷均达设计能力的75%以上，在综合各种资料数据的基础上编制完成了该项目备案整改验收监测表。

项目现状厂址周边外环境关系为：西侧隔Z406县道为乐至县看守所；南面住有一户居民；东面有一废弃陶瓷厂和一户居民；西北面隔Z406县道有一户居民。

公司劳动定员40人，年工作日300天，每天总共工作六小时。本项目由主体工程、仓储工程、辅助工程、办公及生活设施、公用工程、环保工程组成。项目组成及主要环境问题见表1-1，主要设备见表1-2，主要原辅材料及能耗表见表1-3。

1.2 验收监测范围

乐至县东郊机砖厂多孔页岩砖生产线项目验收范围有：主体工程、仓储工程、辅助工程、办公及生活设施、公用工程、环保工程等。详见表1-1。

1.3 验收监测内容

- (1) 废气监测；
- (2) 厂界环境噪声监测；
- (3) 废水处置检查；
- (4) 固体废物处理处置检查；
- (5) 公众意见调查；
- (6) 环境管理检查。

表 1-1 项目组成及主要环境问题

名称	建设内容及规模		主要环境问题	
	备案报告拟建	实际建成		
主体工程	空心砖生产线	24 门轮窑生产线 1 条，对砖坯进行焙烧，制造成品砖	与备案报告一致	粉尘、废气、噪声、固废
		生产车间 2000m ² ，砖混结构，内含粉碎机、搅拌机、制坯机、切条机、切坯机等设备	与备案报告一致	
辅助工程	原料堆放区	占地面积 1000m ² ，原料的堆存	与备案报告一致	粉尘、固废
	码坯场	占地面积 850m ² ，主要成品砖的堆放	与备案报告一致	废气、固废
办公及生活设施	宿舍	建筑面积 500m ² ，3 层砖结构	建筑面积 800m ² ，3 层结构	生活废水、生活垃圾
	办公室	建筑面积 100m ² ，单层砖混结构	建筑面积 600m ² ，多层砖混结构	
	食堂	安装油烟净化器，油烟经屋顶排放	食堂建成未用，未设置油烟净化器	油烟
公用工程	供水系统	市政自来水	与备案报告一致	/
	供电系统	当地电网	与备案报告一致	/
	厂区道路	200m	300m	扬尘、噪声
环保工程	化粪池	1 个，容积为 10m ³ ，对生活废水进行处理	2 个，总容积为 10×2 m ³	废水、污泥
	隔油池	1 个，容积 1m ³ ，对餐饮废水进行预处理	1 个，容积 1m ³ ，食堂未用，隔油池闲置	/
	噪声治理	采用低噪设备、隔声和减振等措施	与备案报告一致	噪声
	固废治理	设置 2 个垃圾桶	设置 5 个垃圾桶	固废
	绿化	绿化面积 600m ² ，绿化率 15%	与备案报告一致	/
	废气治理	活动软管喷洒装置、15m 排气筒	双湿式脱硫塔、15m 高排排气筒；设置布袋除尘器、喷雾洒水装置	扬尘、废气

项目变更情况：

- (1) 项目拟建厂区道路 200m，实际建有厂区道路 300m；
- (2) 项目拟建办公室建筑面积 100m²，单层砖混结构，实际建筑面积 600m²，多层砖混结构；
- (3) 项目拟建食堂一间，实际食堂未用；
- (4) 项目拟建宿舍建筑面积 500m²，3 层结构；实际建筑面积 800m²，3 层结构；
- (5) 项目拟设置设置垃圾桶 2 个，实际设置 5 个；
- (6) 项目拟设置废气的治理措施为活动软管喷洒装置、经 15m 排气筒排放，实际建有双湿法脱硫塔脱和 15m 高排气筒，设置喷雾洒水装置、布袋除尘器；
- (7) 项目拟建化粪池 1 个，容积为 10m³，实际建设 2 个，总容积为 20m³；
- (8) 项目拟建隔油池 1 个，容积为 1m³，实际闲置未用。

工程变动情况说明：

生产过程中无废水产生，生活污水经化粪池处理后用于农肥；砖厂员工人数无重大变化，宿舍、办公室建筑面积增加对污染物的排放总量无影响，故以上工程变动不属于重大变动。

表 1-2 主要设备一览表

序号	备案报告拟购			实际购置			备注
	设备名称	规格型号	数量	设备名称	规格型号	数量	
1	锤式破碎机	PC120B,2 5t/h	1	锤式破碎机	PC120B,2 5t/h	1	利旧
2	滚筒筛	GS100×3 00, 20-35m ³ / h	1	滚筒筛	GS100×3 00, 20-35m ³ / h	1	利旧
3	板式给料机	/	/	板式给料机	/	1	利旧
4	双轴式搅拌机	SJ350×32	1	双轴式搅拌机	SJ350×32	1	利旧

5	联合体系列真空挤出机	JKR45/45, 1.0-1.3万块/h	1	联合体系列真空挤出机	JKR45/45, 1.0-1.3万块/h	1	利旧
6	自动切条机	/	1	自动切条机	/	1	利旧
7	自动切坯机	/	1	切坯机	/	1	利旧
8	风机	/	2	风机	/	2	利旧
9	24门轮窑	2.8m*2.6m	30	24门轮窑	2.8m*2.6m	24	利旧

表 1-3 主要原辅材料及能耗情况表

名称		年耗量		单位	来源
		备案报告拟消耗	实际消耗		
原辅材料	页岩	63.78 万	63.78 万	t/a	外购, 建筑工地砌土
	煤矸石	1.91 万	1.91 万	t/a	外购
能源	水	10.7 万	10.5 万	m ³ /a	自来水
	煤	1	1	t/a	外购
	电	100 万	101.8 万	KW·h/a	当地电网

表二

2 主要生产工艺及污染物产出流程

2.1 多孔页岩砖生产线工艺流程

本项目原辅料材料主要为页岩和炉渣，项目页岩和炉渣均为外购。生产工艺流程及产污节点见图 2-1。

生产工艺简述：

①原料输送、破碎工艺

(1) 砖坯制备

用胶带机将原料（页岩及炉渣）送入破碎机进行粗破，粗破过的料再均匀送至粉碎机中进行细破，破碎后的原料进入成型工序。

②搅拌工艺

破碎后的页岩、炉渣按比例进入双轴搅拌机加水混合搅拌，搅合物料由皮带输送机送到陈化库上的配仓皮带机，按要求把混合料堆放在陈化库中进行陈化处理，使原料中的水分有足够的时间充分迁移。

③挤出与切坯

经过加水搅拌后的原料送入双级分体式真空挤砖机挤出成型，成型后的泥条直接经自动切条机、自动切坯机切割成所要求尺寸的砖坯，产生的废泥坯直接返回双轴搅拌机进行二次搅拌。

(2) 焙烧

砖坯烧结前需要进行干燥，在干燥室中进行，利用轮窑烧结烟气作为热源，干燥周期为 24h，干燥后页岩砖含水率约 15%。

烘干后的页岩砖进厂内 24 门的轮窑焙烧，轮窑为完全内燃式焙烧加工，当经过干燥的砖坯再窑内燃烧时，就利用砖坯本身所含炉渣热值继续燃烧，之后

不再另行供热。

(3) 成品

设计成品合格率 95%以上，经检验合格的成品，作为产品对外销售，不合格品回到破碎工序，再利用。产品质量由质检部门按规范定期检测和不定期抽查。



图 2-1 多孔页岩砖生产工艺流程及产污环节图

表三

3 主要污染物的产生、治理及排放

3.1 废水的产生、治理及排放

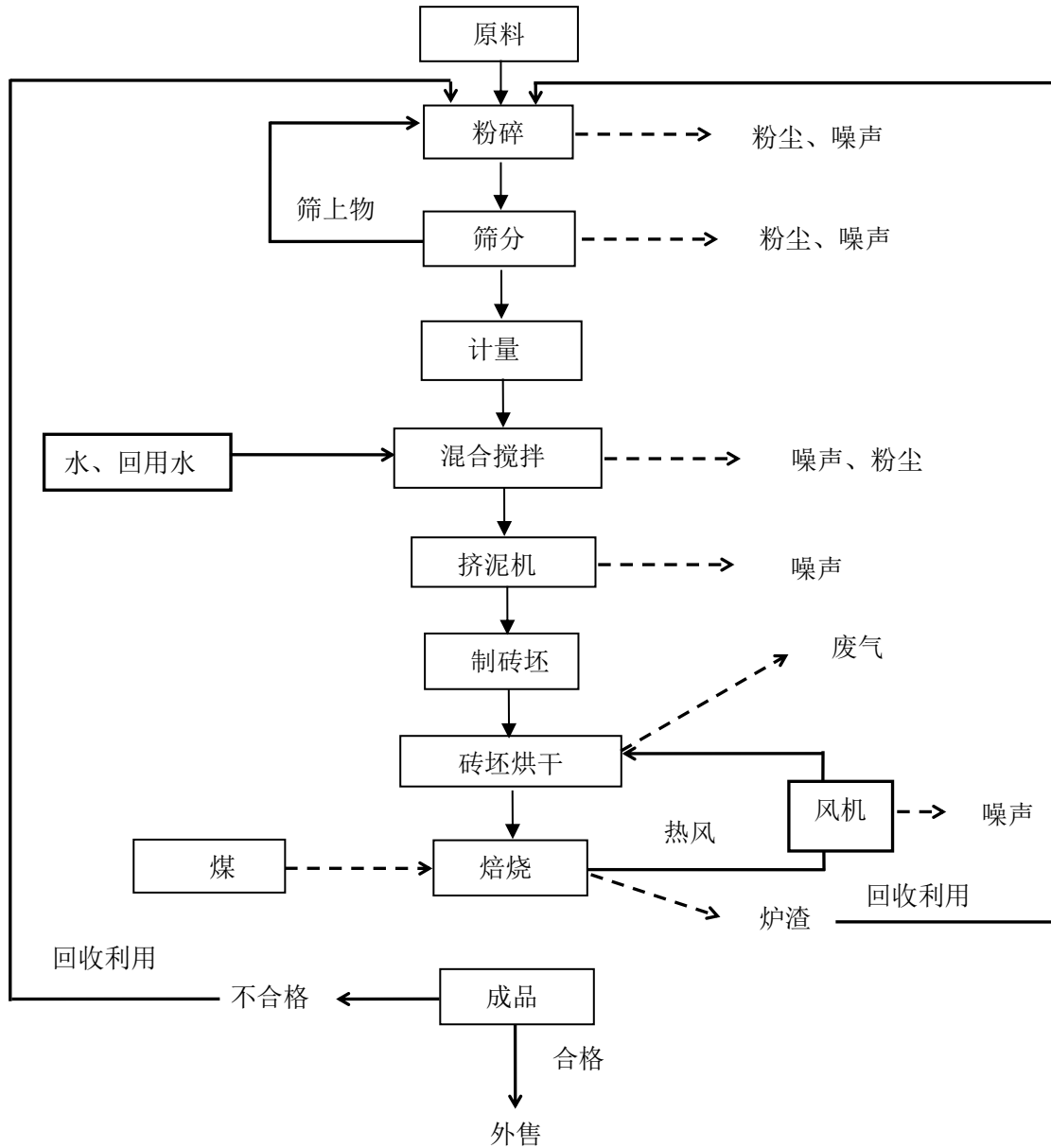
本项目营运期产生污水主要为生活污水。生产过程中不产生废水。生活污水每天产生量为 3.4m³/d。主要污染物是氨氮、COD、BOD₅。

防治措施：生活污水经化粪池处理后用作农肥。

3.2 废气的产生、治理及排放

本项目运营期废气主要为破碎粉尘、焙烧尾气。

(1) 破碎粉尘：在破碎过程中产生粉尘。

治理措施：车间密闭；破碎机、粉碎机设置为地埋式；设置布袋除尘器及喷雾洒水装置。

(2) 焙烧废气：在焙烧时会产生焙烧废气。

治理措施：焙烧废气经双湿式脱硫塔脱硫达《砖瓦工业大气污染物排放标准》(GB29620-2013)表 2 中“人工干燥及焙烧”标准后经 15m 排气筒排放。

3.3 噪声的产生、治理

本项目噪声污染源主要来自粉碎机、搅拌机、制砖机、切坯机、风机等设备运转及作业噪声。

防治措施：采用低噪音设备、隔声和减振等治理措施并通过距离衰减后使厂界噪声达标。

监测表明，项目厂界噪声能满足《工业企业厂界环境噪声排放标准》(GB12348-2008)表 1 中 2 类标准要求。

3.4 固体废弃物的产生、治理及排放

项目营运期固废主要来自窑道内收集灰、切条边角和泥条、不合格的烧结砖

和少量生活垃圾。

- (1) 烟道收集灰：产生量为 300t/a，返回生产线作原材料；
- (2) 切条机边角和泥条：产生量约为 250t/a，返回生产线作原材料；
- (3) 碎砖：产生量为 1000t/a，粉碎后作原材料，回用于生产；
- (4) 生活垃圾：产生量约为 6t/a，交由当地环卫部门处置。

表 3-1 全厂固体废弃物产生情况及处理情况

序号	种类	产生位置	性质	产生量	处置措施
1	烟道收集灰	生产过程中	一般固废	300t/a	集中收集后，回用于生产
2	切条机边角和泥条	生产过程中		250t/a	集中收集后，回用于生产。
3	碎砖	生产过程中		1000t/a	粉碎收集后，回用于生产。
4	生活垃圾	办公生活		6t/a	集中收集后，交由当地环卫部门处置。

3.5 整改措施落实情况

表 3-2 污染源及处理设施对照表

类别	污染源	主要污染物	原有措施及排放情况	原有措施是否可行	整改措施	整改落实情况
废气	破碎	粉尘	地埋设置，密闭收尘	可行	无	破碎车间设置布袋除尘器和喷雾洒水装置
	焙烧废气	烟尘、SO ₂ 、NO _x 、氟化物	烘干吸附，15m 排气筒外排	可行	无	焙烧废气经双湿法脱硫塔脱硫处理后经 15m 高排气筒排放
	食堂	油烟	经油烟净化器外排	可行	无	食堂未用，未设置油烟净化器
废水	生活污水	COD、氨氮	依托现有的化粪池收集	可行	无	/
	雨水	SS	利用已有池塘收集沉淀	不可行	沿厂界设置雨水沟渠，雨水经沉淀后回用于生产	已落实

固体废物	生产区	烟道收集灰	回用于生产	可行	无	/
	生产区	切条机边角和泥条	回用于生产	可行	无	/
	生产区	碎砖	粉碎后返回生产线作原材料	可行	无	/
	办公室生活区	生活垃圾	交由当地环卫部门处置	可行	无	/
噪声	生产车间	设备噪声	减震、隔声、消声等设施	可行	无	/

表 3-3 环保设施（措施）一览表，单位：万元

项目	环评拟建		实际建成		备注
	规模	投资	规模	投资(万)	
废水	化粪池	1 个，容积 10m ³ ，对生活废水进行处理	-	2 个，容积 20m ³	30
	隔油池	1 个，容积 1m ³ ，对餐饮废水进行预处理	-	已停用	/
废气	破碎粉尘 焙烧废气	活动软管喷洒装置、15m 排气筒	-	布袋除尘器、车间密闭、设置喷雾洒水装置	15
	焙烧废气		-	双湿式脱硫塔脱硫设施，15m 高烟囱	45
	食堂油烟	经油烟净化器后外排	-	食堂未使用	/
噪声	采用低噪设备、隔声减振等措施		-	与环评一致	10
固废	设置 2 个垃圾筒		-	设置 5 个垃圾筒	/
其他	绿化面积 600m ² ，绿化率 15%		-	绿化面积 600m ² ，绿化率 15%	15
合计			-		115

表四

4 备案报告结论及建议

4.1 结论

通过现场的勘察，并对厂区现有的问题进行了诊断和整改，项目在严格落实本环境影响备案报告提出的废水、风险防治措施并保持已有措施正常运转的情况下，可确保本项目产生的污染物达标排放、环境风险可控。则项目从环保角度分析可以进行备案。

4.2 建议

1、制定严格的生产操作规程，加强项目日常管理工作，强化设备的维修、保养，保证环保设施正常运转，减少和避免由于环保设备故障造成的污染。

2、项目如果遇到有国家、省、市另行新政策，应按照规范的新政策实施。

4.3 验收监测标准

(1) 执行标准

无组织废气：执行《砖瓦工业大气污染物排放标准》（GB29620-2013）表3中无组织排放监控浓度限值；

有组织废气：执行《砖瓦工业大气污染物排放标准》（GB29620-2013）表2中人工干燥及焙烧标准限值；

厂界噪声：执行《工业企业厂界环境噪声排放标准》（GB12348-2008）表1中2类功能区标准；敏感点噪声：执行《声环境质量标准》（GB3096-2008）表1中2类功能区标准限值；

固废：执行《一般工业固体废物贮存、处置场污染控制标准》（GB18599-2001）。

验收监测标准与备案报告标准限值见表 4-1

表 4-1 验收标准与备案报告标准对照表

类型	污染源	验收标准		备案报告标准	
有组织废气	焙烧过程	标准	《砖瓦工业大气污染物排放标准》(GB29620-2013)表 2 中“人工干燥及焙烧”标准排放	标准	《砖瓦工业大气污染物排放标准》(GB29620-2013)表 2 中“人工干燥及焙烧”标准排放
		项目	有组织排放 (mg/m ³)		有组织排放 (mg/m ³)
		二氧化硫	300	二氧化硫	300
		氮氧化物	200	氮氧化物	200
		烟(粉)尘	30	烟(粉尘)	30
		氟化物	3	氟化物	3
无组织废气	生产过程	标准	《砖瓦工业大气污染物排放标准》GB29620-2013 表 3 中无组织排放监控浓度限值	标准	《砖瓦工业大气污染物排放标准》GB29620-2013 表 3 中无组织排放监控浓度限值
		项目	无组织排放 (mg/m ³)	项目	无组织排放 (mg/m ³)
		二氧化硫	0.5	二氧化硫	0.5
		颗粒物	1.0	颗粒物	1.0
		氟化物	0.02	氟化物	0.02
厂界噪声	机械设备	标准	《工业企业厂界环境噪声排放标准》GB12348-2008 表 1 中 2 类功能区标准	标准	《工业企业厂界环境噪声排放标准》GB12348-2008 表 1 中 2 类功能区标准
		项目	2 类标准限值 dB (A)	项目	2 类标准限值 dB (A)
		昼间	60	昼间	60
		夜间	50	夜间	50
环境噪声	机械设备	标准	《声环境质量标准》GB3096-2008 表 1 中 2 类功能区标准限值	标准	《声环境质量标准》GB3096-2008 表 2 中 2 类功能区标准限值
		项目	2 类标准限值 dB(A)	项目	2 类标准限值 dB(A)
		昼间	60	昼间	60
		夜间	50	夜间	50

(3) 总量控制指标

根据备案报告，项目涉及总量控制的污染物为 NO_x、颗粒物、SO₂，NO_x。其总量指标分别为：NO_x：28.08t/a，颗粒物：4.03t/a、SO₂：32.4t/a。

表五

5 验收监测内容**5.1 验收期间工况情况**

2017年11月23日至25日，多孔页岩砖生产线项目正常生产，生产负荷率达到75%以上，环保设施正常运行，符合验收监测条件。

表 5-1 验收监测生产负荷表

日期	生产产品	设计生产量 (万块/天)	实际生产量 (万块/天)	运行负荷 (%)
2017.11.23	多孔页岩砖	10	7.5	75
2017.11.24	多孔页岩砖	10	7.7	77
2017.11.25	多孔页岩砖	10	7.6	76

5.2 质量保证和质量控制

(1) 验收监测期间，工况必须满足验收监测的规定要求，否则停止现场采样和测试。

(2) 现场采样和测试应严格按照《验收监测方案》进行，并对监测期间发生的各种异常情况进行详细记录，对未能按《验收监测方案》进行现场采样和测试的原因应予以详细说明。

(3) 监测质量保证按《环境监测技术规范》和《环境空气监测质量保证手册》的要求，进行全过程质量控制。

(4) 环保设施竣工验收监测中使用的布点、采样、分析测试方法，应首先选择目前适用的国家和行业标准分析方法、监测技术规范，其次是国家环保总局推荐的统一分析方法或试行分析方法以及有关规定等。

(5) 环保设施竣工验收的质量保证和质量控制，按《环境监测技术规范》和《环境空气监测质量保证手册》的要求，进行全过程质量控制。

(6) 气体监测分析使用的大气综合采样器在进行现场前应对气体分析、采

样器流量计等进行校核。

(7) 噪声监测分析使用的噪声计应在测定前后对噪声仪进行校正，测定前后声级 $\leq 0.5\text{dB}$ (A)。

(8) 实验室分析质量控制。

(9) 验收监测的采样记录及分析测试结果，按国家标准和监测技术规范有关要求进行处理和填报，并按有关规定和要求进行三级审核。

5.3 废气监测

1. 无组织废气

(1) 无组织废气监测点位、项目及时间频率

表 5-2 无废气监测点位、项目及时间频率

序号	污染源	监测点位	监测项目	监测时间、频率
1	生产过程	厂界上风向 1#	颗粒物、氟化物、二氧化硫	监测 2 天，每天 3 次
2		厂界下风向 2#		监测 2 天，每天 3 次
3		厂界下风向 3#		监测 2 天，每天 3 次
4		厂界下风向 4#		监测 2 天，每天 3 次

(2) 无组织废气监测方法、来源及使用仪器

表 5-3 无组织排放废气监测方法、方法来源、使用仪器

项目	监测方法	方法来源	使用仪器及编号	检出限
二氧化硫	甲醛吸收-副玫瑰苯胺分光光度法	HJ482-2009	ZHJC-W142 723 可见分光光度法	0.007mg/m ³
颗粒物	重量法	GB/T15432-1995	ZHJC-W027 ESJ200-4A 全自动分析天平	0.001mg/m ³
氟化物	滤膜采样氟离子选择电极法	HJ480-2009	ZHJC-W009 PXS-270 离子浓度计	0.9μg/m ³

(3) 无组织废气监测结果

表 5-4 无组织排放废气监测结果表，单位：mg/m³

项目	11 月 23 日	11 月 24 日	标准限值
点位			

		上风向 1#	下风向 2#	下风向 3#	下风向 4#	上风向 1#	下风向 2#	下风向 3#	下风向 4#	
二氧化硫	第一次	0.007	0.009	0.012	0.013	0.007	0.008	0.010	0.012	0.5
	第二次	0.009	0.009	0.013	0.036	0.007	0.009	0.010	0.019	
	第三次	0.007	0.010	0.012	0.025	0.007	0.009	0.011	0.014	
颗粒物	第一次	0.073	0.146	0.110	0.147	0.129	0.147	0.167	0.165	1.0
	第二次	0.092	0.110	0.129	0.164	0.111	0.148	0.149	0.147	
	第三次	0.110	0.183	0.129	0.183	0.092	0.128	0.147	0.128	
氟化物	第一次	未检出	未检出	1.62×10^{-3}	未检出	未检出	未检出	未检出	未检出	0.02
	第二次	未检出	未检出	未检出	2.19×10^{-3}	未检出	未检出	未检出	未检出	
	第三次	未检出	未检出	未检出	8.37×10^{-3}	未检出	未检出	未检出	未检出	

2.有组织废气

(1) 有组织废气监测点位及频率

表 5-5 有组织废气监测点位、项目及时间频率

序号	污染源	监测点位	监测项目	监测时间、频率
1	焙烧过程	脱硫塔排气筒	烟(粉)尘、氮氧化物、氟化物、二氧化硫	监测 2 天, 每天 1 次

(2) 有组织废气监测方法、来源及使用仪器

表 5-6 有组织排放废气监测方法、方法来源、使用仪器

项目	监测方法	方法来源	使用仪器及编号	检出限
二氧化硫	定电位电解法	HJ/T57-2000	ZYJ-W015 GH-60E 型自动烟尘烟气测试仪	3mg/m ³

氟化物	离子选择电极法	HJ67-2001	ZYJ-W015 GH-60E 型自动烟尘烟气测试仪 ZHJC-W009 PXS-270 离子浓度计	0.06mg/m ³
氮氧化物	定电位电解法	HJ 693-2014	ZYJ-W015 GH-60E 型自动烟尘烟气测试仪	3mg/m ³
烟（粉）尘	固定污染源排气中颗粒物测定与气态污染物采样方法	GB/T16157-1996	ZYJ-W015 GH-60E 型自动烟尘烟气测试仪 ZHJC-W027 ESJ200-4A 全自动分析天平	/

(3)有组织废气监测结果

表 5-7 有组织排放废气监测结果表 单位：mg/m³

项目		乐至县东郊机砖厂脱硫塔 排气筒高度 15m，测孔距地面高度 12m								标准 限值
		11 月 24 日				11 月 25 日				
		第一次	第二次	第三次	均值	第一次	第二次	第三次	均值	
标干流量（m ³ /h）		41351	41488	41182	-	40708	40936	41254	-	-
二氧化 硫	排放浓度 （mg/m ³ ）	200	187	213	200	213	187	200	200	300
	排放速率 （kg/h）	0.62	0.58	0.66	0.62	0.65	0.57	0.62	0.61	-
氮氧化 物	排放浓度 （mg/m ³ ）	53	53	53	53	53	53	67	58	200
	排放速率 （kg/h）	0.17	0.17	0.17	0.17	0.16	0.16	0.21	0.18	-
烟（粉） 尘	排放浓度 （mg/m ³ ）	5.56	2.52	2.03	3.37	6.68	12.3	11.0	10.0	30
	排放速率 （kg/h）	0.230	0.105	0.0836	0.139	0.272	0.502	0.454	0.409	-

氟化物	标干流量 (m ³ /h)	39982	40255	40133	-	41002	40591	40061	-	-
	排放浓度 (mg/m ³)	1.75	1.03	2.48	1.75	0.663	0.853	0.335	0.617	3
	排放速率 (kg/h)	0.0700	0.0415	0.0995	0.0703	0.0272	0.0346	0.0134	0.0251	-

监测结果表明，厂区无组织排放监控点所测总悬浮颗粒物、氟化物、二氧化硫浓度满足《砖瓦工业大气污染物排放标准》GB29620-2013 表 3 中无组织排放监控浓度限值；有组织排放废气监测项目监测结果均符合《砖瓦工业大气污染物排放标准》GB29620-2013 表 2 中人工干燥及焙烧标准限值。

5.5 噪声监测

(1) 噪声监测点位、时间、频率

表 5-8 噪声监测点位、时间、频率

监测点位	监测时间、频率	方法来源
1#厂界东外 1m	监测 2 天，昼夜各 1 次	GB12348-2008
2#厂界南外 1m		
3#厂界西外 1m		
4#居民点围墙外 1m 处		GB3096-2008
5#看守所大门外 1m 处		

(2) 噪声监测方法

表 5-9 噪声监测方法

项目	监测方法	方法来源	使用仪器及编号
厂界环境噪声	工业企业厂界环境噪声排放标准	GB12348-2008	ZYJ-W022 AWA6228+多功能噪声分析仪
环境噪声	声环境质量标准	GB3096-2008	ZYJ-W022 AWA6228+多功能噪声分析仪

(3) 噪声监测结果

表 5-10 厂界环境噪声监测结果 单位: dB (A)

点位	测量时间		Leq	标准限值
1# 厂界东侧外 1m 处	11 月 23 日	昼间	49.8	昼间 60 夜间 50
		夜间	46.3	
	11 月 24 日	昼间	52.1	
		夜间	47.1	
2# 厂界南侧外 1m 处	11 月 23 日	昼间	52.2	
		夜间	46.5	
	11 月 24 日	昼间	56.8	
		夜间	47.9	
3# 厂界西侧外 1m 处	11 月 23 日	昼间	55.2	
		夜间	49.5	
	11 月 24 日	昼间	57.8	
		夜间	48.4	

表 5-11 环境噪声监测结果 单位: dB (A)

点位	测量时间		Leq	标准限值
4# 居民点围墙外 1m 处	11 月 23 日	昼间	49.5	昼间 60 夜间 50
		夜间	46.0	
	11 月 24 日	昼间	47.9	昼间 60 夜间 50
		夜间	45.7	

5# 看守所大门外 1m 处	11 月 23 日	昼间	51.3
		夜间	48.7
	11 月 24 日	昼间	53.3
		夜间	47.1

监测结果表明，各监测点位厂界噪声监测点昼间噪声分贝值在 47.9~57.8dB（A）之间，夜间噪声分贝值在 46.3~49.5dB（A）之间，满足《工业企业厂界环境噪声排放标准》（GB12348-2008）2 类标准。

环境噪声监测点昼间噪声分贝值 47.9~53.3dB（A），夜间噪声分贝值 45.7~48.7dB（A）监测结果均符合《声环境质量标准》GB3096-2008 表 1 中 2 类功能区标准限值。

5.6 固体废弃物处置

生产过程中的固体废物主要为窑道内收集灰、切条机边角和泥条、不合格的烧结砖和生活垃圾。烟道内收集的灰尘收集后回用于生产；切坯和切条过程中产生的边角和泥条破碎后作为原料重新利用；碎砖经粉碎后作为原料重新用于生产；生活垃圾收集后交由当地环卫部门处置。

表六

6、环境管理检查结果

6.1 环保管理制度

(1) 环境管理机构：资阳市乐至县东郊机砖厂成立了环境保护管理机构，由田育良担任组长并负责。

(2) 应急预案：资阳市乐至县东郊机砖厂将环境管理纳入了公司日常运行管理当中，在营运过程中制定了《资阳市乐至县东郊机砖厂应急预案》。

6.2 固体废弃物处置情况检查

本项目生产固废做到了分类存放、分类处置。

生产过程中的固体废物主要为窑到内收集灰、切条机边角和泥条、不合格的烧结砖和生活垃圾。烟道内收集的灰尘收集后回用于生产；切坯和切条过程中产生的边角和泥条破碎后作为原料重新利用；破碎砖经粉碎后作为原料重新用于生产；生活垃圾收集后交由当地环卫部门处置。

6.3 总量控制

根据备案报告，项目涉及总量控制的污染物为： NO_x 、 SO_2 、颗粒物， NO_x ：28.08t/a、 SO_2 ：32.4t/a、烟（粉）尘：4.03t/a；项目生活废水经化粪池处理后用作农肥，因此，未对污水污染物下达总量控制指标。本次监测对该项目的污染物总量进行了核算：

（总量核算按照年工作 300 天，隧道窑工作时间 24 小时计算。）

$$\text{NO}_x: 0.175 \times 300 \times 24 \times 10^{-3} = 1.26 \text{t/a}$$

$$\text{SO}_2: 0.615 \times 300 \times 24 \times 10^{-3} = 4.428 \text{t/a}$$

$$\text{烟尘}: 0.274 \times 300 \times 24 \times 10^{-3} = 1.9728 \text{t/a}$$

因此，本次验收监测，污染物排放总量均为超过环境影响备案报告的总量指标。

6.4 环保设施运行检查

公司环保设施运行正常，管理制度和执行力度基本到位，环保设施维护较好。

6.5 环境风险安全措施检查

本项目整个厂区内不储存有毒性化学品、易燃易爆危险品以及危险废物、放射性物质等。不存在重大危险源。目前公司颁布并实施了《东郊机砖厂应急预案》，制定了相应的污染事故处置措施、事故上报流程及时恢复流程等并且运行至今未发生任何危险环境事故。

6.6 公众意见调查

根据《建设项目环境保护管理条例》第十五条之规定，本次公众意见调查对厂区周围公司的员工共发放调查表 20 份，收回 20 份，收回率 100%，调查结果有效。

调查结果表明：

- 1、100%的被调查公众表示支持项目建设；
- 2、100%的被调查公众表示本项目的建设对自己的工作、学习、生活无影响；
- 3、5%的被调查公众表示本项目的运行对自己的工作、学习、生活有影响；95%的被调查公众表示本项目的运行对自己的工作、学习、生活无影响；
- 4、50%的被调查公众认为本项目主要环境影响为噪声；50%的被调查公众不清楚项目主要环境影响；
- 5、80%的被调查者对项目的环境保护措施效果表示满意；15%的被调查者对项目的环境保护措施效果表示无所谓；5%的被调查者对项目的环境保护措施效果表示一般；
- 6、70%的被调查者认为项目对本地区的经济发展是正影响；15%的被调查

者认为项目对本地区的经济发展无影响；15%的被调查者不清楚项目对本地区的经济发展；

7、90%被调查者对本项目的环保工作总体评价为满意；10%被调查者对本项目的环保工作总体评价为基本满意；所有被调查的公众均未提出其他建议和意见；

调查结果表明见表 6-1。

表 6-1 公众意见调查结果统计

序号	内容	意见		
		选项	人数	%
1	您对本项目建设的态度	支持	20	100
		反对	0	0
		不关心	0	0
2	本项目施工对您的生活、学习、工作方面的影响	有影响可承受	0	0
		有影响不可承受	0	0
		无影响	20	100
3	本项目运行对您的生活、学习、工作方面的影响	正影响	1	5
		有负影响可承受	0	0
		有负影响不可承受	0	0
		无影响	19	95
4	您认为本项目的 主要环境影响 有哪些	水污染物	0	0
		大气污染物	0	0
		固体废物	0	0
		噪声	10	50
		生态破坏	0	0
		环境风险	0	0
		没有影响	0	0
		不清楚	10	50
5	您对本项目 环境保护措施 效果满意吗	满意	16	80
		一般	1	5
		不满意	0	0
		无所谓	3	15
6	本项目是 够有利于本 地区的经 济发展	有正影响	14	60
		有负影响	0	0
		无影响	3	15
		不知道	3	15
7	您对本项目 的环保工作 总体评价	满意	18	90
		基本满意	2	10

		不满意	0	0
		无所谓	0	0
8	其它意见和建议	无人提出意见和建议		

表七

7 验收监测结论、主要问题及建议

7.1 验收监测结论

本次验收报告是针对 2017 年 11 月 23 日~25 日的生产及环境条件下开展验收监测所得出的结论。

验收监测期间乐至县东郊机砖厂多孔页岩砖生产线项目生产负荷达到要求，满足验收监测要求。

(1) 废水：本项目无生产废水产生，产生的生活废水经化粪池处理后用作农肥。

(2) 废气：布设的 4 个无组织废气监测点所测颗粒物、氟化物、二氧化硫浓度均满足《砖瓦工业大气污染物排放标准》GB29620-2013 表 3 中无组织排放监控浓度限值；有组织废气监测点位所测二氧化硫、氟化物、氮氧化物、烟（粉）尘浓度均满足《砖瓦工业大气污染物排放标准》GB29620-2013 表 2 中“人工干燥及焙烧”标准限值。

(3) 噪声：厂界噪声监测点昼间噪声分贝值在 47.9~57.8dB（A）之间，夜间噪声分贝值在 46.3~49.5dB（A）之间，满足《工业企业厂界环境噪声排放标准》（GB12348-2008）2 类标准。敏感点噪声监测点昼间噪声分贝值在 47.9~53.3dB（A）之间，夜间噪声分贝值在 45.7~48.7dB（A）之间，监测结果均符合《声环境质量标准》GB3096-2008 表 1 中 2 类功能区标准限值。

(4) 固体废弃物排放情况：项目生产区产生的收集灰、切条机边角和泥条以及烧结砖作为原料重新利用，不外排；职工生活垃圾经临时收集后，交由当地环卫处置。

(5) 总量控制指标：根据备案报告，项目涉及总量控制的污染物为 NO_x、

颗粒物、SO₂、NO_x总量指标为28.08t/a、颗粒物指标为4.03t/a、SO₂指标为32.4t/a；项目生活污水经化粪池处理后可用作农肥，雨水沿厂界设置雨水沟渠，雨水经沉淀后回用于生产。因此，未对污水污染物下达总量控制指标。

(6) 环境管理检查：本项目从开工到运行严格履行了环保手续，执行各项环保法律、法规，做到了“三同时”制度。公司建立了环境管理体系，成立了环境保护管理机构，将环保工作纳入日常生产当中，在生产过程中建立了环境保护管理制度。

(7) 调查结果表明：100%的被调查公众表示支持项目建设；90%被调查者对本项目的环保工作总体评价为满意，10%被调查者对本项目的环保工作总体评价为基本满意；所有被调查的公众均未提出其他建议和意见。

综上所述，在建设过程中，乐至县东郊机砖厂生产线项目执行了环境影响评价法。项目所测无组织废气满足《砖瓦工业大气污染物排放标准》GB29620-2013表3中无组织排放监控浓度限值；有组织废气满足《砖瓦工业大气污染物排放标准》GB29620-2013表2中人工干燥及焙烧标准限值。

项目无生产废水产生，生活污水经化粪池处理后用作农肥。厂界噪声能够达到《工业企业厂界环境噪声排放标准》（GB12348-2008）2类标准，敏感点噪声满足《声环境质量标准》GB3096-2008表1中2类功能区标准限值。固体废物采取了相应处置措施。项目附近企业对项目环保工作较为满意，公司制定有相应的环境保护管理制度和应急预案。因此，建议本项目通过竣工环保验收。

7.2 主要建议

- 1.继续做好固体废物的分类管理和处置。
- 2.加强各环境保护设施的维护管理，确保项目污染物长期稳定达标排放。
- 3.严格执行雨污分流制度，杜绝雨污不分流现象。

4.原材料堆放区，应进行遮盖，避免扬尘污染环境。

5.落实应急预案和风险防范措施。

附件：

附件 1 项目备案审批表

附件 2 委托书

附件 3 工况证明

附件 4 环境监测报告

附件 5 公众意见调查表

附件 6 设备维修合同

附件 7 关于砖厂废水处理说明

附件 8 煤炭检测报告

附件 9 布袋除尘器规格及使用说明

附件 10 脱硫设备规格

附件 11 食堂不使用承诺书

附件 12 生活垃圾销纳证明

附件 13 验收情况说明

附图：

附图 1 行政区域图

附图 2 项目外环境关系

附图 3 总平面图及监测布点图

附图 4 雨污管网图

附图 5 现场照片

附图 6 环境管理制度及应急预案

乐至县环境保护局

乐环建函备〔2016〕1号

建设项目备案通知

乐至县东郊机砖厂：

你公司提交的《乐至县东郊机砖厂多孔页岩砖生产线项目》收悉。经审查，符合备案相关要求，同意备案。

你公司在日常运行管理中，必须认真落实环境影响备案报告所提要求，严格落实环保法律法规，确保环保污染防治措施落实到位，各项污染物做到稳定达标排放。

如遇政府用地规划调整需要，应无条件搬迁。

若国家、省、市对备案管理另有新的规定，环境管理遵照新规定执行。

特此通知。



乐至县环境保护局

2016年10月29日

(本文书一式三份，县环保局建管污控股、县环境监察大队及建设单位各留存一份)

委 托 书

四川中衡检测技术有限公司：

为完成乐至县东郊机砖厂多孔页岩砖生产线项目竣工环境保护验收，按照国家《建设项目竣工环境保护验收管理办法》及相关规定，现委托贵公司编制竣工环保验收监测表。有关工作内容、技术指标及要求双方另签订合同约定，请贵公司接受委托后立即开展工作。



建设项目竣工环境保护验收期间工况情况记录表

建设单位名称: 东平县东郊机砖厂项目名称: 东平县东郊机砖厂多孔页岩机砖生产线项目

日期	生产产品	设计生产量 (/天)	实际生产量 (/天)	运行负荷 (%)
2017.11.23	多孔页岩砖	10万 块/天	7.5万 块/天	75%
2017.11.24	多孔页岩砖	10万 块/天	7.7万 块/天	77%
2017.11.25	多孔页岩砖	10万 块/天	7.6万 块/天	76%

东平县东郊机砖厂公司

签字: 王育红

2017 年 11 月 23 日



162312050064

四川中衡检测技术有限公司

监测报告

ZHJC[环] 201711174 号

项目名称: 乐至县东郊机砖厂多孔页岩机砖生产线项目
验收(备案)监测

委托单位: 乐至县东郊机砖厂

监测类别: 验收监测

报告日期: 2017年12月25日



监测报告说明

- 1、报告封面及监测数据处无本公司检测专用章无效，报告无骑缝章无效。
- 2、报告内容需齐全、清楚，涂改无效；报告无相关责任人签字无效。
- 3、委托方如对本报告有异议，须于收到本报告十五日内向本公司提出，逾期不予受理。
- 4、报告只对采样/送检样品检测结果负责，检测结果只代表检测时污染物排放状况。
- 5、由委托方自行采集的样品，仅对送检样品的测试数据负责，不对样品来源负责，对监测结果可不作评价。
- 6、未经本公司书面批准，不得部分复制本报告。
- 7、未经本公司书面同意，本报告及数据不得用于商品广告。

公司通讯资料：

名 称：四川中衡检测技术有限公司
地 址：德阳市旌阳区金沙江东路 207 号 2、8 楼
邮政编码：618000
网 站：<http://www.sczhjc.com>
电 话：0838-6185087
传 真：0838-6185095



1、监测内容

受乐至县东郊机砖厂委托，按其监测要求，四川中衡检测技术有限公司于2017年11月23日、24日、25日对该厂“多孔页岩机砖生产线项目”无组织排放废气、有组织排放废气、噪声进行现场采样监测，并于2017年11月24日至30日进行实验室分析，2017年11月23日、24日、25日该项目运行负荷均达设计能力的75%及以上，符合验收监测要求。

2、监测项目

无组织排放废气监测项目：二氧化硫、总悬浮颗粒物、氟化物。

有组织排放废气监测项目：二氧化硫、氟化物、氮氧化物、烟（粉）尘。

噪声监测项目：厂界环境噪声、环境噪声。

3、监测方法及方法来源

本次监测项目的监测方法、方法来源、使用仪器见表3-1、3-2、3-3。

表3-1 无组织排放废气监测方法、方法来源、使用仪器

项目	监测方法	方法来源	使用仪器及编号	检出限
二氧化硫	甲醛吸收-副玫瑰苯胺分光光度法	HJ482-2009	ZHJC-W142 723 可见分光光度法	0.007mg/m ³
总悬浮颗粒物	重量法	GB/T15432-1995	ZHJC-W027 ESJ200-4A 全自动分析天平	0.001mg/m ³
氟化物	滤膜采样氟离子选择电极法	HJ480-2009	ZHJC-W009 PXS-270 离子浓度计	0.9μg/m ³

表3-2 有组织排放废气监测方法、方法来源、使用仪器

项目	监测方法	方法来源	使用仪器及编号	检出限
二氧化硫	定电位电解法	HJ/T57-2000	ZYJ-W015 GH-60E 型自动烟尘烟气测试仪	3mg/m ³
氟化物	离子选择电极法	HJ67-2001	ZYJ-W015 GH-60E 型自动烟尘烟气测试仪 ZHJC-W009	0.06mg/m ³

氮氧化物	定电位电解法	HJ 693-2014	ZYJ-W015 GH-60E 型自动烟尘烟气测试仪	3mg/m ³
烟(粉)尘	固定污染源排气中颗粒物测定与气态污染物采样方法	GB/T16157-1996	ZYJ-W015 GH-60E 型自动烟尘烟气测试仪 ZHJC-W027 ESJ200-4A 全自动分析天平	/

表 3-3 噪声监测方法、方法来源、使用仪器

项目	监测方法	方法来源	使用仪器及编号
厂界环境噪声	工业企业厂界环境噪声排放标准	GB12348-2008	ZYJ-W022 AWA6228+多功能噪声分析仪
环境噪声	声环境质量标准	GB3096-2008	ZYJ-W022 AWA6228+多功能噪声分析仪

4、监测结果评价标准

无组织排放废气：标准执行《砖瓦工业大气污染物排放标准》GB29620-2013表3中无组织排放监控浓度限值。

有组织排放废气：标准执行《砖瓦工业大气污染物排放标准》GB29620-2013表2中人工干燥及焙烧标准限值。

厂界环境噪声：标准执行《工业企业厂界环境噪声排放标准》GB12348-2008表1中2类功能区标准限值。

环境噪声：标准执行《声环境质量标准》GB3096-2008表1中2类功能区标准限值。

5、监测结果及评价

无组织排放废气监测结果见表 5-1，有组织排放废气监测结果见表 5-2，噪声监测结果见表 5-3、5-4。

表 5-1 无组织排放废气监测结果表 单位：mg/m³

项目	点位	11月23日				11月24日				标准 限值
		上风向 1#	下风向 2#	下风向 3#	下风向 4#	上风向 1#	下风向 2#	下风向 3#	下风向 4#	

检验检测专用章

二氧化硫	第一次	0.007	0.009	0.012	0.013	0.007	0.008	0.010	0.012	0.5
	第二次	0.009	0.009	0.013	0.036	0.007	0.009	0.010	0.019	
	第三次	0.007	0.010	0.012	0.025	0.007	0.009	0.011	0.014	
总悬浮颗粒物	第一次	0.073	0.146	0.110	0.147	0.129	0.147	0.167	0.165	1.0
	第二次	0.092	0.110	0.129	0.164	0.111	0.148	0.149	0.147	
	第三次	0.110	0.183	0.129	0.183	0.092	0.128	0.147	0.128	
氟化物	第一次	未检出	未检出	1.62 $\times 10^{-3}$	未检出	未检出	未检出	未检出	未检出	0.02
	第二次	未检出	未检出	未检出	2.19 $\times 10^{-3}$	未检出	未检出	未检出	未检出	
	第三次	未检出	未检出	未检出	8.37 $\times 10^{-3}$	未检出	未检出	未检出	未检出	

表 5-2 有组织排放废气监测结果表

项目		乐至县东郊机砖厂脱硫塔								标准 限值
		排气筒高度 15m, 测孔距地面高度 12m								
		11月24日				11月25日				
点位		第一次	第二次	第三次	均值	第一次	第二次	第三次	均值	
标干流量 (m ³ /h)		41351	41488	41182	-	40708	40936	41254	-	-
二氧化硫	排放浓度 (mg/m ³)	200	187	213	200	213	187	200	200	300
	排放速率 (kg/h)	0.62	0.58	0.66	0.62	0.65	0.57	0.62	0.61	-
氮氧化物	排放浓度 (mg/m ³)	53	53	53	53	53	53	67	58	200
	排放速率 (kg/h)	0.17	0.17	0.17	0.17	0.16	0.16	0.21	0.18	-
烟(粉)尘	排放浓度 (mg/m ³)	5.56	2.52	2.03	3.37	6.68	12.3	11.0	10.0	30
	排放速率 (kg/h)	0.230	0.105	0.0836	0.139	0.272	0.502	0.454	0.409	-

氟化物	标干流量 (m ³ /h)	39982	40255	40133	-	41002	40591	40061	-	-
	排放浓度 (mg/m ³)	1.75	1.03	2.48	1.75	0.663	0.853	0.335	0.617	3
	排放速率 (kg/h)	0.0700	0.0415	0.0995	0.0703	0.0272	0.0346	0.0134	0.0251	-

表 5-3 厂界环境噪声监测结果表 单位: dB(A)

点位	测量时间		Leq	标准限值
1# 厂界东侧外 1m 处	11 月 23 日	昼间	49.8	昼间 60 夜间 50
		夜间	46.3	
	11 月 24 日	昼间	52.1	
		夜间	47.1	
2# 厂界南侧外 1m 处	11 月 23 日	昼间	52.2	
		夜间	46.5	
	11 月 24 日	昼间	56.8	
		夜间	47.9	
3# 厂界西侧外 1m 处	11 月 23 日	昼间	55.2	
		夜间	49.5	
	11 月 24 日	昼间	57.8	
		夜间	48.4	

表 5-4 环境噪声监测结果表 单位: dB(A)

点位	测量时间		Leq	标准限值
4# 居民点围墙外 1m 处	11 月 23 日	昼间	49.5	昼间 60
		夜间	46.0	夜间 50
4#	11 月 24 日	昼间	47.9	昼间 60

居民点围墙外 1m 处		夜间	45.7	夜间 50
5# 看守所大门外 1m 处	11 月 23 日	昼间	51.3	
		夜间	48.7	
	11 月 24 日	昼间	53.3	
		夜间	47.1	

评价:

表 5-1 表明: 2017 年 11 月 23 日、24 日乐至县东郊机砖厂乐至县东郊机砖厂多孔页岩机砖生产线项目无组织排放废气监测项目监测结果均符合《砖瓦工业大气污染物排放标准》GB29620-2013 表 3 中无组织排放监控浓度限值。

表 5-2 表明: 2017 年 11 月 24 日、25 日乐至县东郊机砖厂乐至县东郊机砖厂多孔页岩机砖生产线项目有组织排放废气监测项目监测结果均符合《砖瓦工业大气污染物排放标准》GB29620-2013 表 2 中人工干燥及焙烧标准限值。

表 5-3 表明: 2017 年 11 月 23 日、24 日乐至县东郊机砖厂乐至县东郊机砖厂多孔页岩机砖生产线项目 1#、2#、3#点位厂界环境噪声等效连续 A 声级监测结果均符合《工业企业厂界环境噪声排放标准》GB12348-2008 表 1 中 2 类功能区标准限值; 4#、5#点位环境噪声等效连续 A 声级监测结果均符合《声环境质量标准》GB3096-2008 表 1 中 2 类功能区标准限值。

监测点示意图:

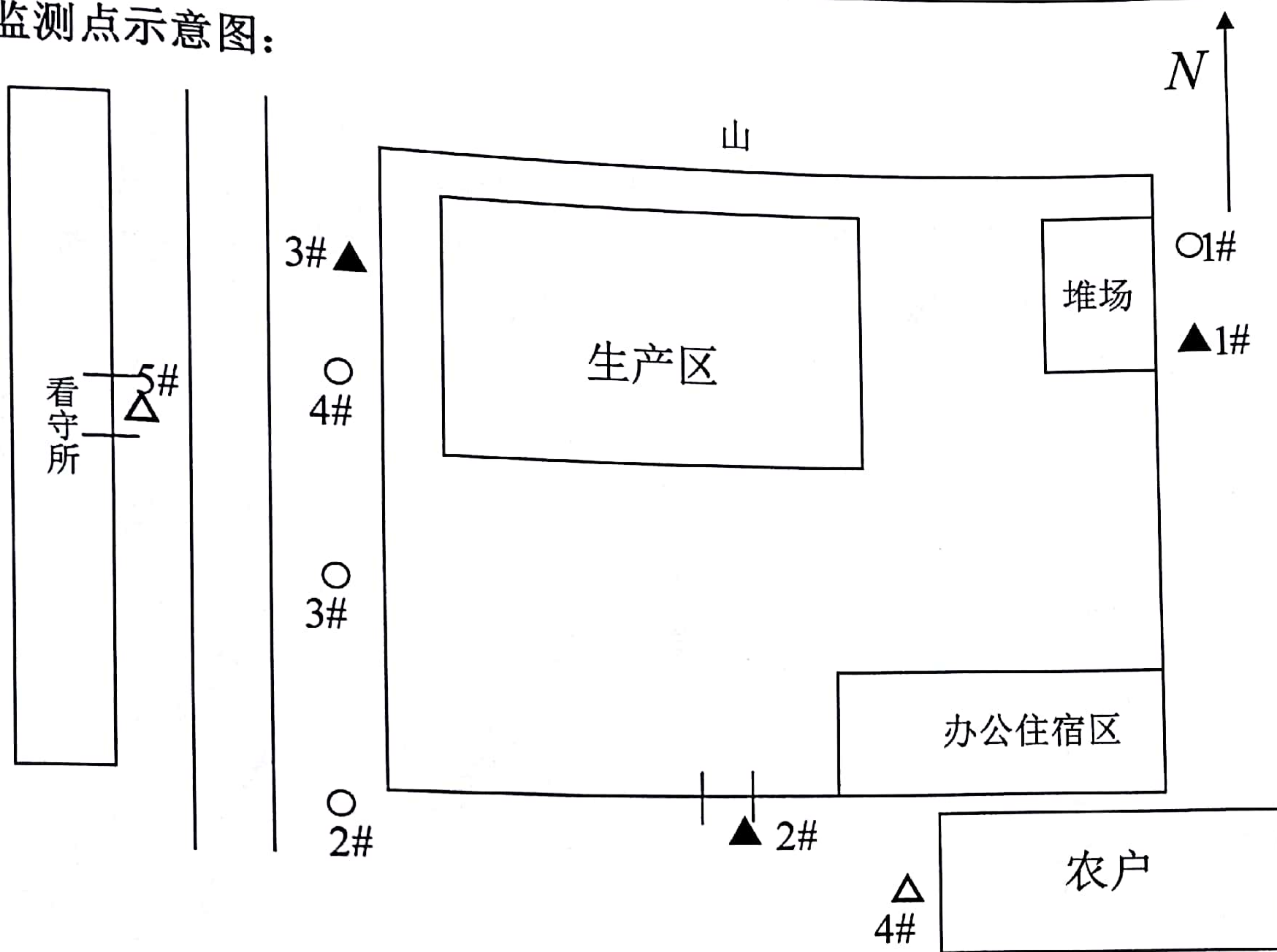

○无组织排放废气监测点 ▲噪声监测点 △敏感点噪声监测点

(以下空白)

报告编制: 张 伟; 审核: 何利; 签发: 何利

日期: 2017.12.25; 日期: 2017.12.25; 日期: 2017.12.25

乐至县东郊机砖厂

《乐至县东郊机砖厂多空页岩砖生产线项目》

竣工环境保护验收公众意见调查表

为了解公众对本项目环境保护工作的意见，特向您发本调查表，请您能在百忙中抽出宝贵时间认真作答，充分表达您的意见和建议。

未经您允许，我们将对您的信息进行严格保密。

被调查人员姓名	杨华	性别	男	年龄	31
文化程度	本科	职业	工人	电话	15884201783
单位名称或住址	机砖厂				
1.您对本项目建设的态度?					
支持 <input checked="" type="checkbox"/> 反对 <input type="checkbox"/> 不关心 <input type="checkbox"/>					
2.本项目施工期对您生活、工作、学习方面是否有影响?					
有影响，可接受 <input type="checkbox"/> 有影响，不可接受 <input type="checkbox"/> 无影响 <input checked="" type="checkbox"/>					
3.本项目运行对您生活、工作、学习方面的影响?					
有正影响 <input type="checkbox"/> 有负影响，可接受 <input type="checkbox"/> 有负影响，不可接受 <input type="checkbox"/> 无影响 <input checked="" type="checkbox"/>					
4.您认为本项目的�主要环境影响有那些?					
水污染物 <input type="checkbox"/> 大气污染物 <input type="checkbox"/> 固体废物 <input type="checkbox"/> 噪声 <input type="checkbox"/>					
生态破坏 <input type="checkbox"/> 环境风险 <input type="checkbox"/> 没有影响 <input checked="" type="checkbox"/> 不清楚 <input type="checkbox"/>					
5. 您对本项目的环境保护措施效果满意吗?					
满意 <input checked="" type="checkbox"/> 一般 <input type="checkbox"/> 不满意 <input type="checkbox"/> 无所谓 <input type="checkbox"/>					
6.本项目是否有利于本地区的经济发展?					
有正影响 <input checked="" type="checkbox"/> 有负影响 <input type="checkbox"/> 无影响 <input type="checkbox"/> 不知道 <input type="checkbox"/>					
7.您对本项目的环保工作总体评价?					
满意 <input checked="" type="checkbox"/> 基本满意 <input type="checkbox"/> 不满意 <input type="checkbox"/> 无所谓 <input type="checkbox"/>					

其它意见和建议:

无

乐至县东郊机砖厂

《乐至县东郊机砖厂多空页岩砖生产线项目》

竣工环境保护验收公众意见调查表

为了解公众对本项目环境保护工作的意见，特向您发本调查表，请您能在百忙中抽出宝贵时间认真作答，充分表达您的意见和建议。

未经您允许，我们将对您的信息进行严格保密。

被调查人员姓名	贾帅永	性 别	男	年 龄	28
文化程度	中专	职 业	军人	电 话	15884206783
单位名称或住址	武警中队				

1.您对本项目建设的态度?

支持

反对

不关心

2.本项目施工期对您生活、工作、学习方面是否有影响?

有影响，可接受

有影响，不可接受

无影响

3.本项目运行对您生活、工作、学习方面的影响?

有正影响

有负影响，可接受

有负影响，不可接受

无影响

4.您认为本项目的主要环境影响有那些?

水污染物

大气污染物

固体废物

噪声

生态破坏

环境风险

没有影响

不清楚

5. 您对本项目的环境保护措施效果满意吗?

满意

一般

不满意

无所谓

6.本项目是否有利于本地区的经济发展?

有正影响

有负影响

无影响

不知道

7.您对本项目的环保工作总体评价?

满意

基本满意

不满意

无所谓

其它意见和建议:

无

乐至县东郊机砖厂
《乐至县东郊机砖厂多孔页岩砖生产线项目》
竣工环境保护验收公众意见调查表

为了解公众对本项目环境保护工作的意见，特向您发本调查表，请您能在百忙中抽出宝贵时间认真作答，充分表达您的意见和建议。
未经您允许，我们将对您的信息进行严格保密。

被调查人员姓名	程继平	性 别	男	年 龄	48
文化程度	小学	职 业	驾驶员	电 话	18116693327
单位名称或住址					

1. 您对本项目建设的态度？
支持 反对 不关心

2. 本项目施工期对您生活、工作、学习方面是否有影响？
有影响，可接受 有影响，不可接受 无影响

3. 本项目运行对您生活、工作、学习方面的影响？
有正影响 有负影响，可接受 有负影响，不可接受 无影响

4. 您认为本项目的主要环境影响有那些？
水污染物 大气污染物 固体废物 噪声
生态破坏 环境风险 没有影响 不清楚

5. 您对本项目的环境保护措施效果满意吗？
满意 一般 不满意 无所谓

6. 本项目是否有利于本地区的经济发展？
有正影响 有负影响 无影响 不知道

7. 您对本项目的环保工作总体评价？
满意 基本满意 不满意 无所谓

其它意见和建议：
无

乐至县东郊机砖厂

《乐至县东郊机砖厂多孔页岩砖生产线项目》

竣工环境保护验收公众意见调查表

为了解公众对本项目环境保护工作的意见，特向您发本调查表，请您能在百忙中抽出宝贵时间认真作答，充分表达您的意见和建议。

未经您允许，我们将对您的信息进行严格保密。

被调查人员姓名	徐小平	性 别	男	年 龄	37岁
文化程度	初中	职 业		电 话	13551227573
单位名称或住址	乐至县天池镇印家湾村3组				
1. 您对本项目建设的态度？					
支持 <input checked="" type="checkbox"/> 反对 <input type="checkbox"/> 不关心 <input type="checkbox"/>					
2. 本项目施工期对您生活、工作、学习方面是否有影响？					
有影响，可接受 <input type="checkbox"/> 有影响，不可接受 <input type="checkbox"/> 无影响 <input checked="" type="checkbox"/>					
3. 本项目运行对您生活、工作、学习方面的影响？					
有正影响 <input checked="" type="checkbox"/> 有负影响，可接受 <input type="checkbox"/> 有负影响，不可接受 <input type="checkbox"/> 无影响 <input type="checkbox"/>					
4. 您认为本项目的主要环境影响有那些？					
水污染物 <input type="checkbox"/> 大气污染物 <input checked="" type="checkbox"/> 固体废物 <input type="checkbox"/> 噪声 <input type="checkbox"/>					
生态破坏 <input type="checkbox"/> 环境风险 <input type="checkbox"/> 没有影响 <input type="checkbox"/> 不清楚 <input checked="" type="checkbox"/>					
5. 您对本项目的环境保护措施效果满意吗？					
满意 <input checked="" type="checkbox"/> 一般 <input type="checkbox"/> 不满意 <input type="checkbox"/> 无所谓 <input type="checkbox"/>					
6. 本项目是否有利于本地区的经济发展？					
有正影响 <input checked="" type="checkbox"/> 有负影响 <input type="checkbox"/> 无影响 <input type="checkbox"/> 不知道 <input type="checkbox"/>					
7. 您对本项目的环保工作总体评价？					
满意 <input checked="" type="checkbox"/> 基本满意 <input type="checkbox"/> 不满意 <input type="checkbox"/> 无所谓 <input type="checkbox"/>					

其它意见和建议：

无

设备维修合同

甲方：乐至县东郊机砖厂

乙方：乐至县联运汽车队修理厂

甲、乙双方就甲方委托乙方对甲方的乐至县东郊机砖厂所有设备进行维修及危险废弃物回收工作，经协商一致，订立本合同。

一、基本内容

1、乙方承接甲方厂内所有设备维修及危险废弃物回收工作，按本合同的约定完成各项内容，经验收合格后交付甲方。

2、项目施工地点：甲方指定地点；

3、交货期：乙方须在甲方指定时间完成设备的全部维修内容，并调试合格交付甲方使用。

二、合同价格：

合同总价维修所产生费用（含 17%税，备件费、设计费、安调、调试、运费、培训、维护费等），在双方未签订新的协议之前，任何一方不得修改此费用。

三、结算方式

1、设备维修、维护完毕，经甲、乙双方共同验收合格后，特殊设备经第三方检测中心检定并验收后，乙方开具全额增值税发票；

2、甲方在收到上述发票经审核符合要求后 1 个月内付至合同总价款的 90%，余款作为质保金，在质保期满后支付（无息）。

四、技术要求和技术标准

1、基本要求：设备维修、维护完毕后，质量稳定可靠，操作方便，满足甲方使用要求。性能、精度应完全符合工艺要求和行业标准。

2、具体要求：

3、技术标准：

五、甲方承担的义务和责任

1、向乙方提供经甲、乙双方确认的设备维修所必须的技术资料。

2、为乙方提供施工场地并专人配合。

六、乙方承担的义务和责任

1、乙方向甲方的操作人员提供技术支持；

2、维修检调期间如因乙方原因发生设备、人身等事故由乙方承担赔偿责任。乙方应对其员工的安全负责；

3、维修中需要的设备等由乙方负责自筹或租赁，所需费用由乙方自行承担。

七、设备维修、安装调试及验收

1、检修过程精度或装配检查，需要有双方项目部门技术人员认可，并作记录；

2、所有更换的备件在装配前，由双方技术人员确认并验收，方可使用；

3、设备维修后，设备的精度、性能，达到使用要求和工艺技术要求；

4、设备检修完毕，乙方自检，准备验收报告，通知甲方验收，甲、乙双方填写“验收报告”；验收中发现的问题，乙方立即整改，直至达到合格要求，最终双方将签署最终验收报告。

八、交货期及质保期。

1、交货期：乙方按合同约定的时间完成全部维修项目，并交付甲方使用；

2、质保期：自签署最终验收报告之日起3个月；

3、更换的备件在质保及调试期间，如发生故障或损坏，均由乙方免费负责更换，经甲方通知后，乙方不能按时更换，甲方有权聘请第三方，相关费用从乙方质保金中扣除。

九、验收标准及方法

1、设备验收由甲方负责组织，乙方安装调试人员等参加。组织调试，甲方派出专人配合。

2、按双方签订的技术条款和国家、行业有关标准验收，达到原合同出厂技术指标。

3、验收时各项技术指标应达到相关验收标准，经甲方最终验收合格，办理验收手续后交付甲方。

4、设备调试由乙方负责，甲方项目负责人及使用单位相关人员参加。

十、违约责任

1、合同生效后，双方不得任意中止合同，否则支付对方合同总价款的5%作为违约金。

2、因甲方原因造成的拖期，交货时间顺延，调试、验收中的产品更改费用由甲方承担。因乙方原因造成的拖期，责任由乙方承担，每拖期一天乙方按合同总价的0.5%向甲方支付违约金，违约金从合同总价款中直接扣除。

3、其他违约责任按《中华人民共和国合同法》的规定，双方协商解决。

十一、其它

1、合同未尽事宜，双方协商解决。如因本合同发生争议，由双方协商解决，协商不成的，提交甲方所在地人民法院诉讼解决。

2、附件为本合同不可分割的部分，与本合同具有同等法律效力。

3、本合同未经双方协商同意，不得转让、更改。

4、本合同自甲、乙双方签字盖章之日起生效。本合同一式两份，甲乙双方各执一份。

甲方（签章）：



代表人：

乙方（签章）：



代表人：

2018年1月9日

年 月 日

关于乐至县东郊机砖厂化 粪池说明

我厂现有化粪池两个；其化粪池的污水经过化粪池沉淀后,由附近住户农民用于自身农田作施肥灌溉农田，保持绿化所用。

特此说明并承诺！

承诺方：乐至县东郊机砖厂

2017年10月3日



送样名：杨送样时间：2017.08.20样品编名：煤（洪源）分析时间：2017.08.20

检验标准：GB/212 — 2008

外水分	分析水分	空气干燥基 灰分	空气干燥基 挥发分	焦炭特征	空气干燥基低位 热值 (Kcal/Kg)	收到基低位 热值 (Kcal/Kg)	全硫	固定碳	氮
3.2	0.9	31.12	21.05	3	5000	4900	0.51	45.89	1.0

地址：华蓥市石岭岗路 28 号



160002281005

(2017) GJJ—WT (0083)

检验报告

Test Report

产品名称: 建材工业用分室高压袋式除尘器
Product Name

制造单位: 资阳市精工机械有限公司
Manufacturer

检验类别: 委托检验
Test Type



国家建筑材料工业建材机械产品质量监督检验测试中心

The National Center for Quality Supervision and Testing of Mechanical Products for

Building Materials Industry

检验报告

Test Report

(2017) GJ - WT (0083)

第 1 页共 5 页

产品名称 Product Name		建材工业用分室高压袋式除尘器	型号规格 Model / Specification	CXMF118 × J
委托单位 Trustor		贵阳市精工机械有限公司	检验类别 Test Type	委托检验
制造单位 Manufacturer		贵阳市精工机械有限公司	样品等级 Sample Grade	合格品
抽样 Sampling	地点 Location	库房、生产线	样品数量 Sample Quantity	1台
检验 Test				
抽样 Sampling	日期 Date	2017-07-28	抽样基数 Sampling Base	—
检验 Test				
抽样 Sampling	人员 Personnel	赵伟、陈硕	原编号或 制造日期 Original No. / Manufacture Date	201707
检验 Test				
检验依据 Test Basis		JC/T530-2007 建材工业用分室高压袋式除尘器	样品状态 Sample Status	完好
检验结论 Test Conclusion		参照 JC/T530-2007 《建材工业用分室高压袋式除尘器》标准进行检验，所检项目符合标准要求。		
备注 Remarks				

批准: 郭松己
Approve: 郭松己

审核: 赵伟
Auditor: 赵伟

编制: 陈硕
Compiler: 陈硕

资阳市精工机械有限公司

布袋除尘器说明书



目 录

第一章 除尘器工作原理

第二章 除尘器的操作

第三章 除尘器的维护说明

第四章 故障检查

第五章 控制系统使用说明书

第六章 布袋除尘器系统图

第一章 除尘器工作原理

1、概述

除尘器由立柱、底梁、壳体、灰斗、气流分布装置、滤袋组件、喷吹装置、离线阀及检测、控制系统等组成。整套除尘器还包括检修平台、检修电源等辅助设备。

工作原理如下：

含尘烟气由灰斗入口烟箱进入各单元箱体，大颗粒粉尘分离后直接落入灰斗、细小粉尘随烟气进入箱体过滤区，过滤后的洁净气体经上箱体、出风烟道，经过引风机排放到大气中。随着过滤工况的进行，当滤袋表面积尘达到一定量时，由清灰控制装置按设定程序，依次打开电磁脉冲阀喷吹，抖落滤袋上的粉尘。落入灰斗中的粉尘经由标准气缸控制阀门进入输灰系统。

本 JG-I 型离线清灰低压长袋脉冲除尘器为外滤式除尘器，即含尘气体在滤袋外，洁净空气在滤袋内，袋口向上。清灰功能利用差压或定时、实现离线清灰。除尘器同时具有离线检修功能。

2、工艺流程

气流在进入各入口烟箱进行过滤，过滤室中由花板分隔成净气室（上箱体）和浊气室（中箱体）两部分。滤袋安装在花板上。含尘烟气在穿过滤袋进入净气室（此过程即为过滤过程或称为除尘过程）时，滤袋外表面即留下一层灰层（布粉层）。与滤袋相比，灰层更为细密。小的尘粒是由该灰层捕获的。因此，新的滤袋在刚投入使用时，将有极细微的尘粒穿透滤袋逃逸，当布粉层形成后，羽状烟即消失。

为防止滤料的压力降过大，必须周期性地对滤袋进行清灰。清灰利用脉冲气流实现，过程是电磁阀逐个进行。

第二章 除尘器的操作

1、滤袋的清灰：

脉冲装式除尘器的脉冲清灰控制采用定时控制方式。系统满足定时控制条件后，接通烟气，系统开始工作，利用 PLC 控制脉冲阀开关开始喷吹，依次完成所有仓室的清灰工作后进入下一周期，依次循环进行喷吹。

● 当除尘器的关闭时间超过 48 小时时，以下步骤请执行：

* 在除尘器冷却前对滤袋进计 3—5 次清灰。

* 将灰斗内的灰尘完全清空。

* 关闭输灰系统。



* 开动引风机，用一个小时左右的时间对除尘器进行清理，置换成外界空气。

* 关掉引风机。

* 进入过滤室前先使用排风机通风，检查完毕后及时关闭各检查门。

第三章 除尘器的维护说明

所有和滤袋有关的维护都可以在上箱体进行，除尘器顶部的便掀式顶盖用于滤袋等的检查和更换。除尘器有检修平台，用于检查和维护有关清灰系统、电控设备、阀门等设备。

以下条款作为维护的程序，需同期性地检查以保证除尘器正常：

* 每天：对电磁脉冲阀和出口风机运行情况的操作进行一次巡回检查，并至少每两小时作一次记录；

* 每周：对整个清灰循环系统进行观察，确认清灰循环、出口风机的操作和 PLC 操作正常。检查门密封情况检查。

* 每月：对所有的电磁脉冲阀、电机和设备按其操作功能进行详细检查

* 每年：从过滤室中随机抽取一到两条滤袋，分析预测滤袋的使用寿命及需更换的情况

* 一旦有机会，或至少一年一次，对除尘器各过滤室中花板在净气段可能的积灰、滤袋的状况、灰斗的积灰、电气元件的性能、各阀门的密封和空气泄漏情况进行检查各部件的维护：

● 滤袋：

定期对净气室和滤袋检查，也可根据山口气体的异常波动去查看有无积灰、水汽或锈斑。一旦有上述情况发生，就说明有滤袋破损或操作条件不对。

● 电控元件：

和除尘器其他部件一样，电控元件不需要定期服务，然而，我们建议利用常有的间隙期对其进行检查。电磁阀等整装元件的检查可以用替换的方式检查，坏的元件建议送厂家修理。

● 电磁脉冲阀：

根据实际情况。JG-I 脉冲袋式除尘器选用的脉冲阀为直角阀、直角脉冲阀的构造与工作原理如下

● 直角脉冲阀的特征是阀的空气进出口管成 90° 直角。阀内的膜片把脉冲阀分成前后两个气室，当接通压缩空气时，压缩空气通过节流孔进入后气室，此时后气室压力将膜片紧贴阀的输出口，脉冲阀处于“关闭”状态。

● 脉冲喷吹控制仪的电信号使电磁脉冲阀衔铁移动，阀后气室阀放气孔打开，后气室迅速失压，膜片后移，压缩空气能过阀输出口喷吹，脉冲阀处于“开启”状态，压缩空气瞬间从



阀内喷出，形成喷吹气流。

- 当脉冲阀控制仪电信号消失，脉冲阀衔铁复位，后气室放气孔关闭，后气室压力升高使膜片紧贴阀出口，脉冲阀又处于“关闭”状态
- 除尘器状况：

除尘器室内的水汽现象，像小水洼或锈斑，是水汽或热烟气中的酸的冷凝或从外面渗漏进来的。

水汽问题是因为操作温度较低而造成热烟气的冷凝而导致的，如果水汽是因为渗漏的原因，最好的堵漏方法是先清理，再嵌以环氧或硅酮密封胶，可以用密封焊的方式堵漏，但焊接前一定要拆除滤袋或盖住滤袋以防止焊接火花的伤害，这类伤害对滤袋而言可能是致命的。

检修门的渗漏一般是因为门的不正确紧固或密封垫的问题。正确紧固检查门、更换老化、变形的密封垫以解决检查门的渗漏。

- 滤袋：

在保修期间出现的滤袋破损，必须有更换记录，记载更换仓室和滤袋位置、更换日期，连同损坏的滤袋交供货商分析。

- 滤袋拆卸：

1、安全步骤：

- * 关闭过滤时的离心风机；
- * 对要进入的过滤室进行 3~4 次的清灰操作；
- * 打开该室门通风，确认过滤室内冷却后进入，人员进入过程中应借助风扇往里面持续吹新鲜空气；
- * 操作过程中，保持灰斗检查门的开启；

2. 拆卸过程：

更换一条滤袋，应该从顶部将滤袋和袋笼一起拉出，有时需要抽出几条滤袋以检查具体情况。

第四章 故障检查

除上述说明外，以下的条款有助于除尘器故障的检查：

- 滤袋磨损可能的原因：

- a) 灰斗积灰过高，导致二次扬尘，高速气流中的大量灰尘粒子造成滤袋磨损。
- b) 没有安装好导致滤袋间的相互摩擦。
- c) 袋笼腐蚀、破损、弯曲。
- d) 过度的清灰会缩短滤袋的使用寿命；



- 对滤袋检查时发现有几行不正常的厚灰层,表明电磁脉冲阀或特定的脉冲控制器输出出现故障,故障的查找过程需先查找电器故障。
- 花板顶部的不正常积灰现象表明有滤袋破损。在恢复工作前,应更换滤袋并除灰。
- 只有满足开机运行所有条件时,才能使除尘器控制器处于开启状态。
- 其它不明故障,应及时报请设备制造厂家处理。

第五章 控制系统使用说明书

1. 特点及主要技术指标

本控制柜具有本机手动、本机自动、集中控制等多种控制方式。采用西门子可编程序控制器 S7-200PLC 作为核心控制部件,可以对除尘器中的各种设备实施程序控制,并且可以对除尘器的清灰过程进行自动循环控制。

清灰循环过程中的各时间段可以根据用户现场实际需要,通过上位机进行调整。可调整的时间包括循环间隔时间、脉冲间隔时间、沉降时间。

本系统中的核心元件均采用进口元件,具有工作可靠,造型美观且维修量小的特点。

主要技术指标及使用环境

PLC 控制器 (西门子产品)

电源	24V DC
输入信号	DC 24V
输出信号	DC 24V (脉冲)
工作温度	0—55℃
存储温度	-40—70℃
工作湿度	5—95%, 非结露
认证	CE/CSA 标准

控制柜

电源	AC 220V
循环间隔时间	300 秒 (可调)
脉冲间隔时间	0.1 秒 (可调)
单室沉降时间	8 秒 (可调)
大循环周期	室数(N) × 但是工作周期+循环间隔延时
控制柜尺寸	宽×厚×高: 600×800×300 (mm)



2. 操作

本控制柜的操作方式分为本机自动工作方式由 PLC 控制完成。清灰方式分为定时清灰。

自动方式

自动方式是用来正常生产的，其操作过程如下：

- 1) 合上柜内电源开关，当“电源”指示灯亮时，可继续以下操作。
- 2) 选择开关拨至“自动”位。
- 3) 按一下“系统起动”按钮，系统将根据所选的清灰方式（定时）自动完成清灰循环。

系统停止

在自动方式运行时，按一下“系统停止”按钮，系统将完成一次净吹循环，然后停止。

清灰循环工作过程

当循环间隔时间结束时，延时 5 秒后“脉冲阀 1”打开（指示灯亮），持续脉冲宽度时间（100 毫秒）后，“脉冲阀 1”关闭（指示灯灭）；经过脉冲间隔（300 秒）后，“脉冲阀 2”打开（指示灯亮），持续脉冲宽度时间（100 毫秒）后，“脉冲阀 2”关闭（指示灯灭），又进入脉冲间隔时间；直至该室的最后一个脉冲阀工作结束，进入该室粉尘沉降延时时间（8 秒）。第二次循环开始清灰，依次清灰直至最后一个清灰工作结束。

安装使用及维护

- 1) 控制柜应直立安装，倾斜度不得大于 5 度。
- 2) 控制柜必须可靠接地。
- 3) 控制柜安装场所不得有剧烈冲击和震动。
- 4) 控制柜安装场所不得存在有爆炸危险的介质、腐蚀金属和破坏绝缘的气体及尘埃。
- 5) 严禁带电清扫控制柜，禁止用湿抹布擦拭。



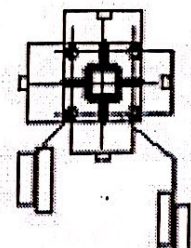
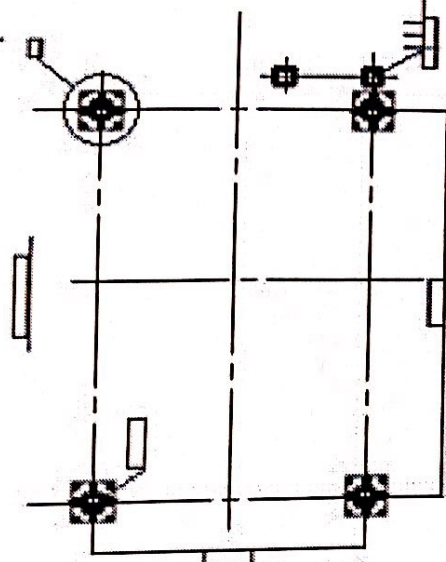
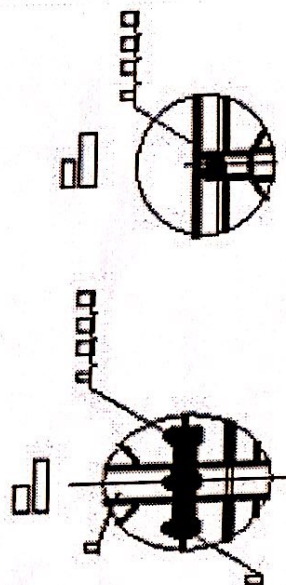
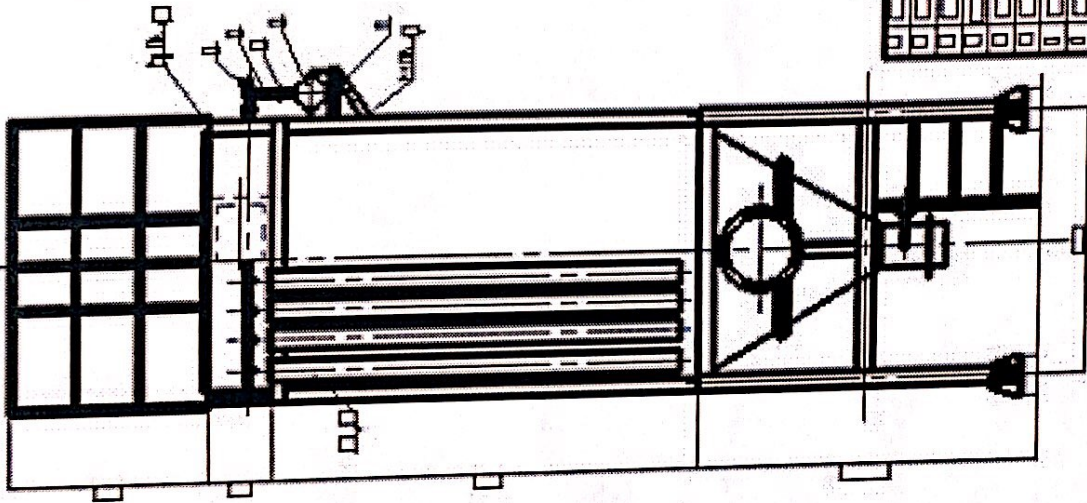
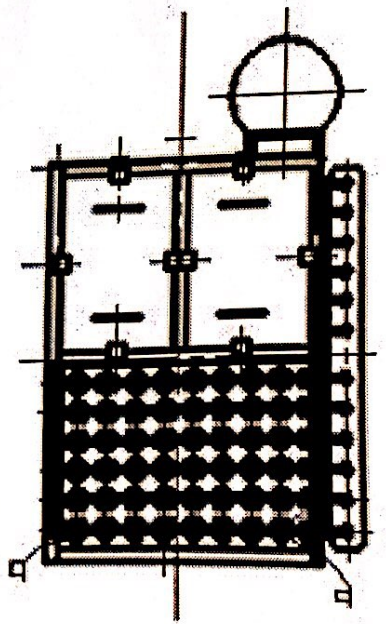
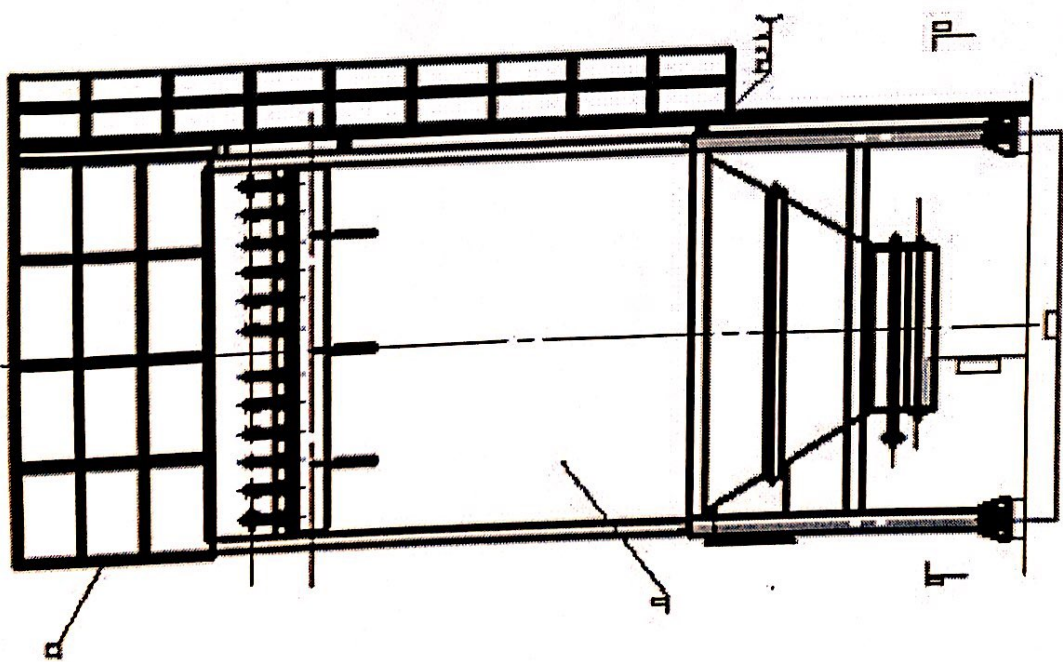

零件号		名称		材料		数量	
01	01	01	01	01	01	01	01
02	02	02	02	02	02	02	02
03	03	03	03	03	03	03	03
04	04	04	04	04	04	04	04
05	05	05	05	05	05	05	05
06	06	06	06	06	06	06	06
07	07	07	07	07	07	07	07
08	08	08	08	08	08	08	08
09	09	09	09	09	09	09	09
10	10	10	10	10	10	10	10
11	11	11	11	11	11	11	11
12	12	12	12	12	12	12	12
13	13	13	13	13	13	13	13
14	14	14	14	14	14	14	14
15	15	15	15	15	15	15	15
16	16	16	16	16	16	16	16
17	17	17	17	17	17	17	17
18	18	18	18	18	18	18	18
19	19	19	19	19	19	19	19
20	20	20	20	20	20	20	20

零件号 名称 材料 数量

01 01 01 01

02 02 02 02

03 03 03 03

04 04 04 04

05 05 05 05

06 06 06 06

07 07 07 07

08 08 08 08

09 09 09 09

10 10 10 10

11 11 11 11

12 12 12 12

13 13 13 13

14 14 14 14

15 15 15 15

16 16 16 16

17 17 17 17

18 18 18 18

19 19 19 19

20 20 20 20

乐至县东郊机砖厂 烧结砖隧道窑烟气脱硫工程

技 术 方 案

重庆大足区华盛环保设备有限公司（制）



产品名称：双碱湿式脱硫设备

产品型号：HSHB-(Φ 3.0 \times H15)m

检验员：张 稞

出厂日期：2017年7月12日

脱硫塔工艺流程图：

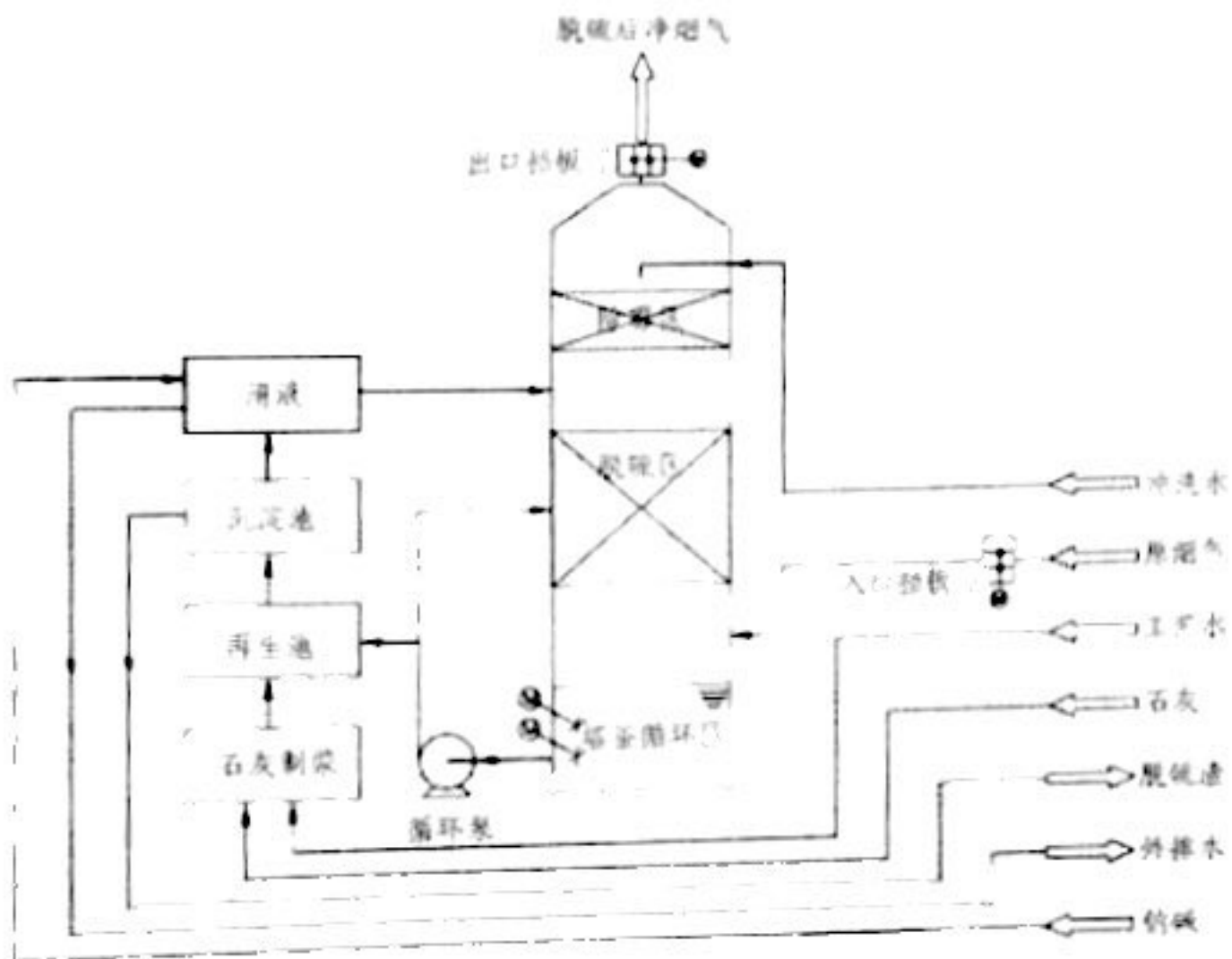

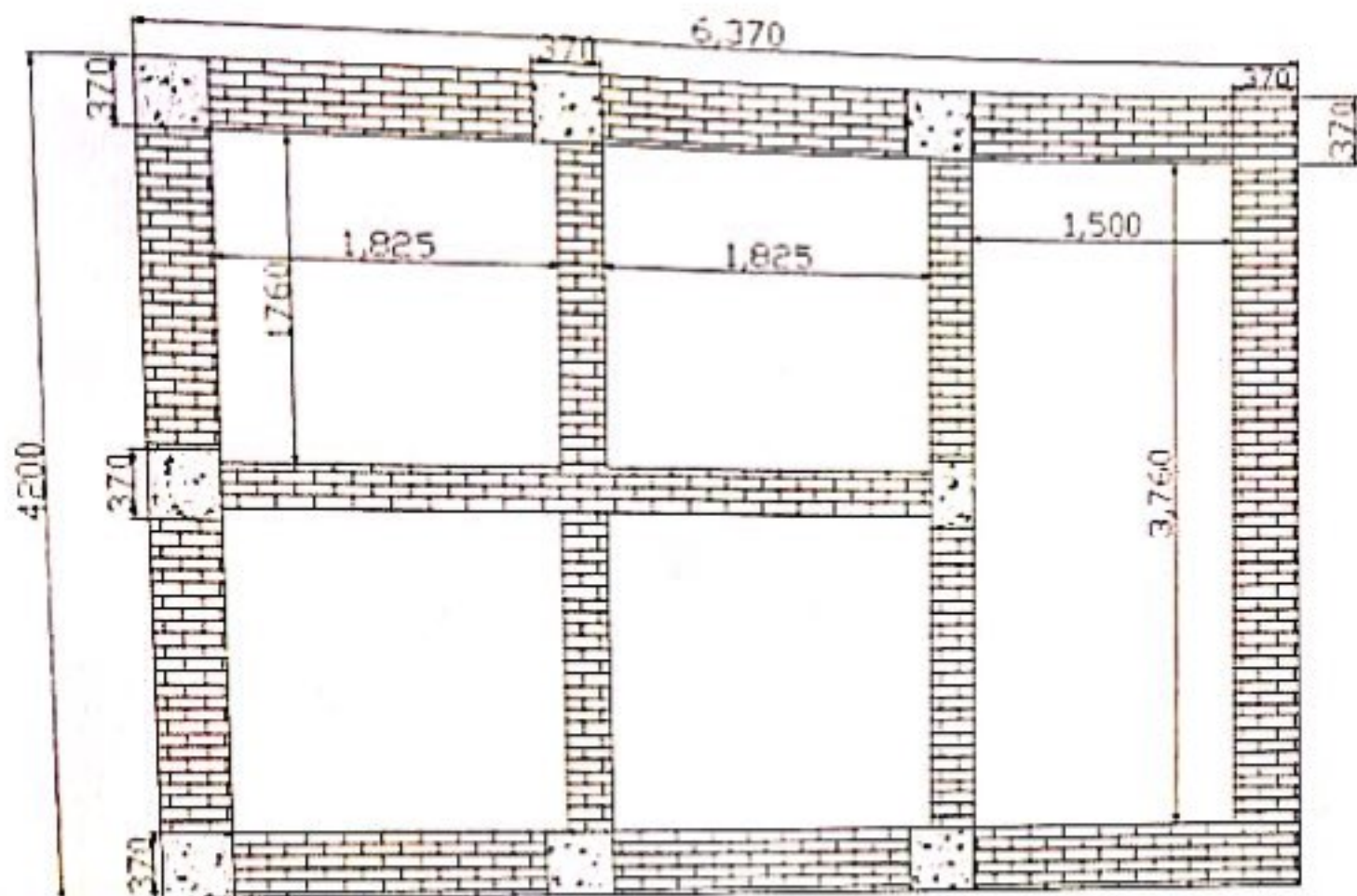

循环水池平面图

脱硫塔内部件

序号	名称	规格型号	数量	备注
1	喷淋管道	∅90mm	32m	PPR材质
2	喷头	∅25mm	48个	陶瓷材质
4	除雾器	∅3.0m	2层	PP材质
5	人孔	∅80cm	4个	-----

6	弯头	∅90mm	15 个	PPR	
---	----	-------	------	-----	--

脱硫塔外部件

序号	名称	规格型号	数量	备注	
1	引风机	按所需配置	1 台	碳钢	
2	抗风拉绳	∅12mm×25m	3 根	缠绕钢绳	
3	法兰盘	∅160mm/∅90mm	2 个	PP	
4	弯头	∅90	16 个	PP	
5	防腐水泵	18.5KW/11KW	2 套	防腐材料	
6	搅拌器	750W	1 套	不锈钢	
7	监测台	60cm·60cm	1 套	碳钢	
8	人梯	15m	1 套	碳钢	
9	检测孔	∅60cm	4 个	PP	
10	水池滤网	325 目	3 级	PP 材质	

关于乐至县东郊机砖厂食堂说明

乐至县东郊机砖厂食堂于 2011 年 3 月份投建，因员工工工作时间交错，食堂从未投入使用。

特此说明并做出承诺，乐至县东郊机砖厂食堂不会投入使用。

乐至县东郊机砖厂
2017 年 12 月 18 日



四川省政府非税收入通用票据

1539856754



验证码: 11660560



填制日期: 2017年11月29日



第三联 收据 联

收到:	项目名称	数量	单	标	额					
					元	角	分	分	分	
东郊机砖厂	东郊机砖厂	30人	1/11	送	7	1	0	8	0	0
金额合计(大写): 柒佰零拾元					7	1	0	8	0	0

收款单位: (印章)

收款人: 杨

经手人: 王



乐至县东郊机砖厂关于东郊机砖厂多孔页岩砖生产线项目建设工程
备案整改验收情况的说明

我单位投资 1200 万元于乐至县东郊机砖厂多孔页岩砖生产线建设工程。项目占地面积为 11.555 亩，建设主体工程以及辅助工程、办公设施等。

2017 年 11 月，我单位委托四川中衡检测技术有限公司编制该项目环境备案整改验收监测表，四川中衡检测技术有限公司于 2017 年 11 月 25 日编制完成。该报告表中的工艺、参数、基础材料及附件由我单位具体负责提供。我单位技术人员通过对本监测报告表认真审阅，认为报告表所涉及的工艺、参数、基础材料及附件属实，编制符合项目真实情况。并郑重承诺，我单位提供资料和附件真实有效。



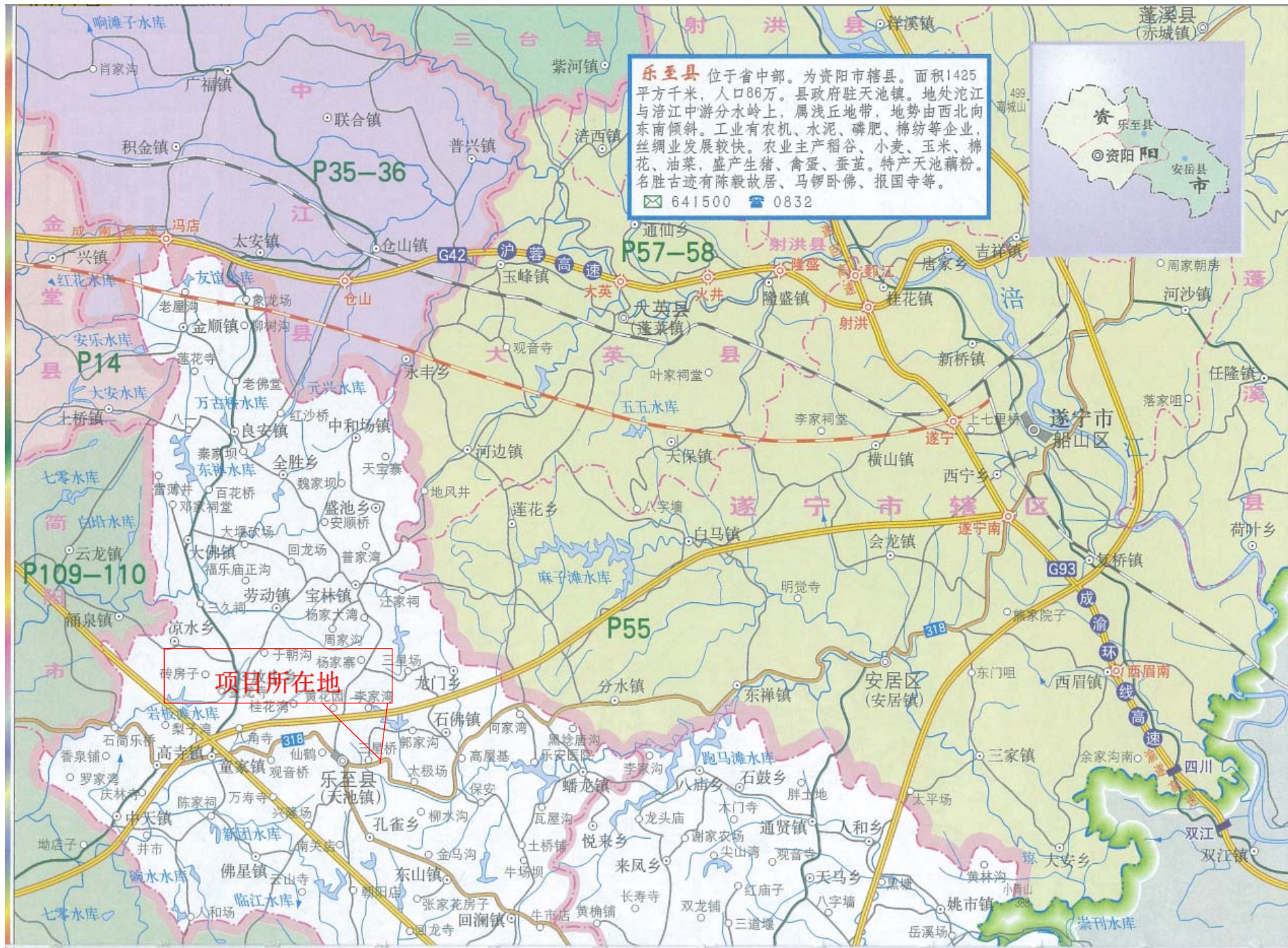

附图 1 行政区域图

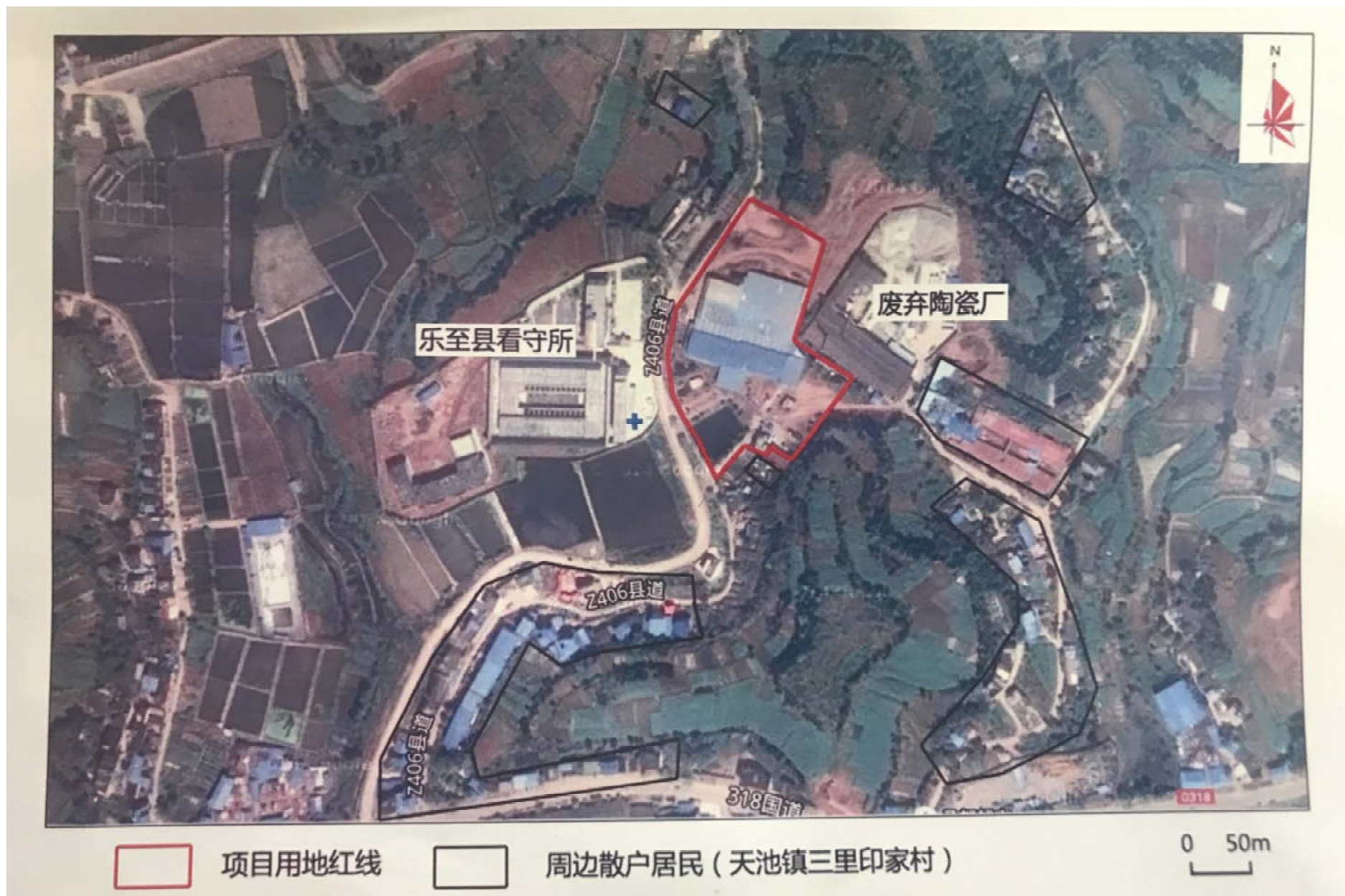

附图 2 外环境关系图

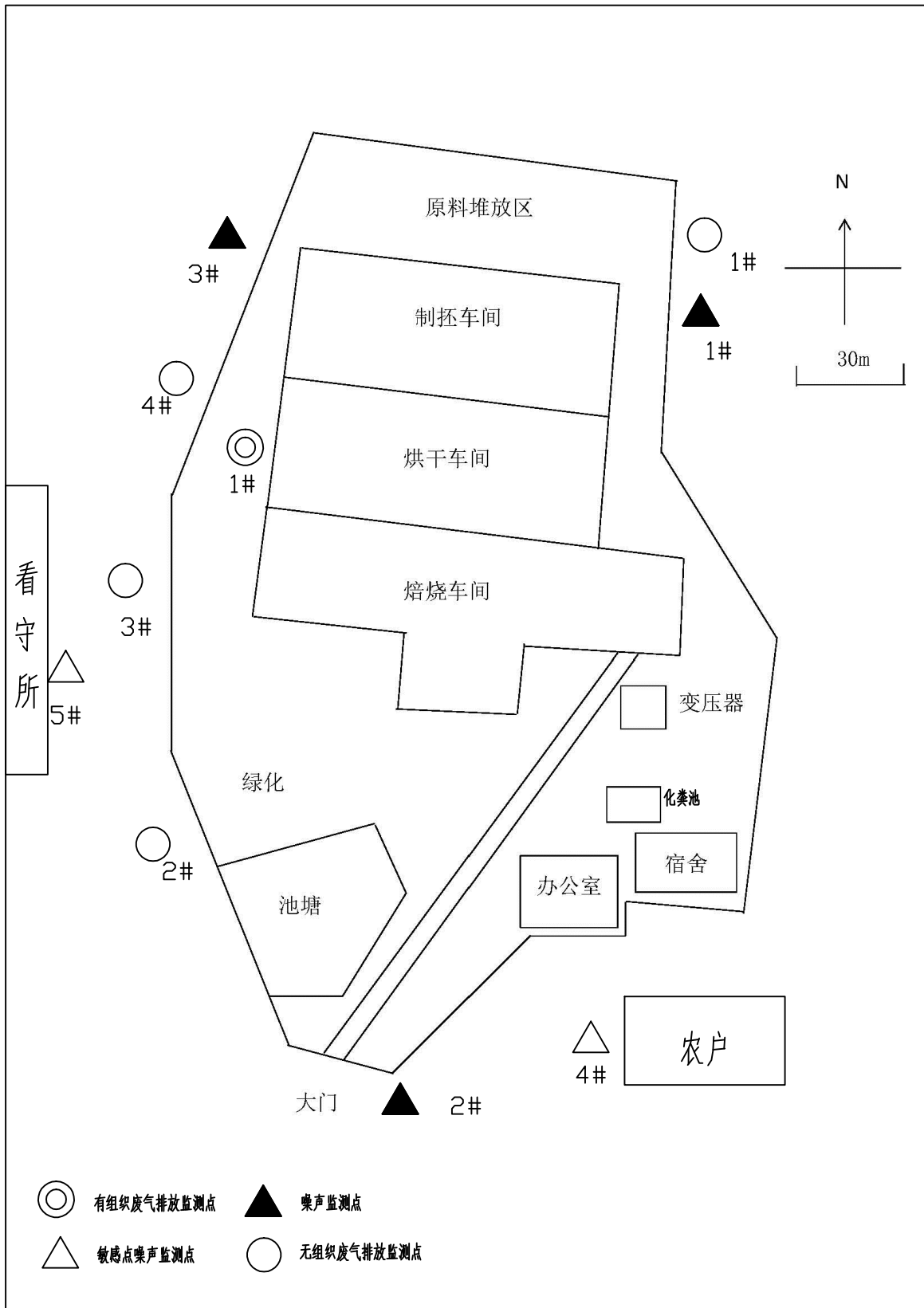

附图3 总平面图及监测布点图

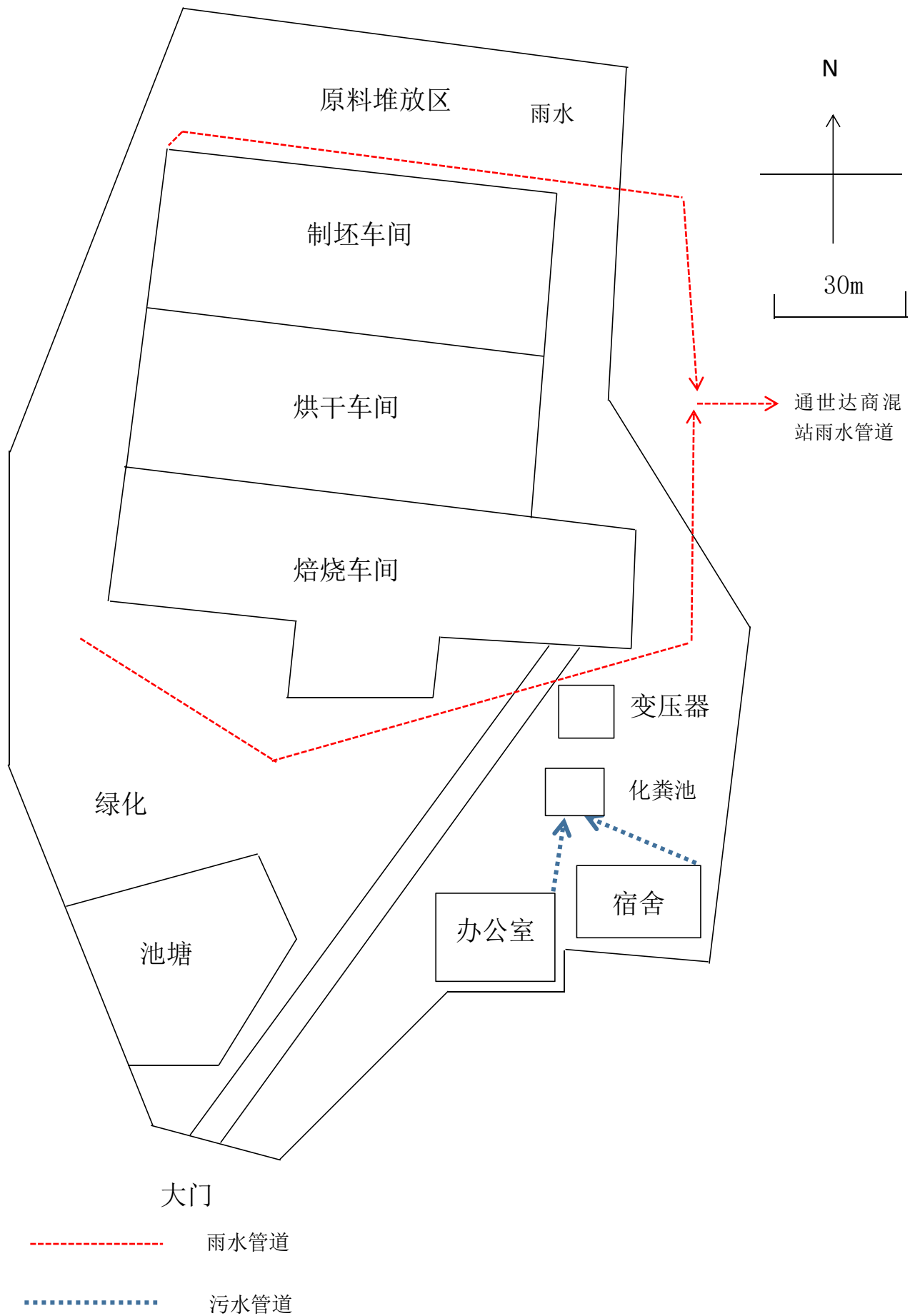

附图4 雨污管网图



办公室

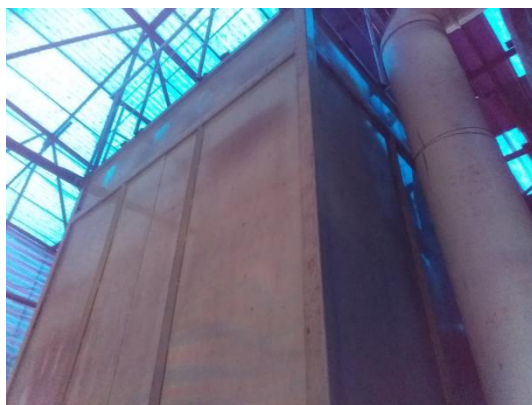

布袋除尘器



干燥窑



原料堆场



池塘



除尘雾炮机



化粪池



配电室、发电室



项目现状



隧道窑



脱硫塔



成品堆场



宿舍楼



开采区



雨水管道



污水管道

附图 5 现场照片

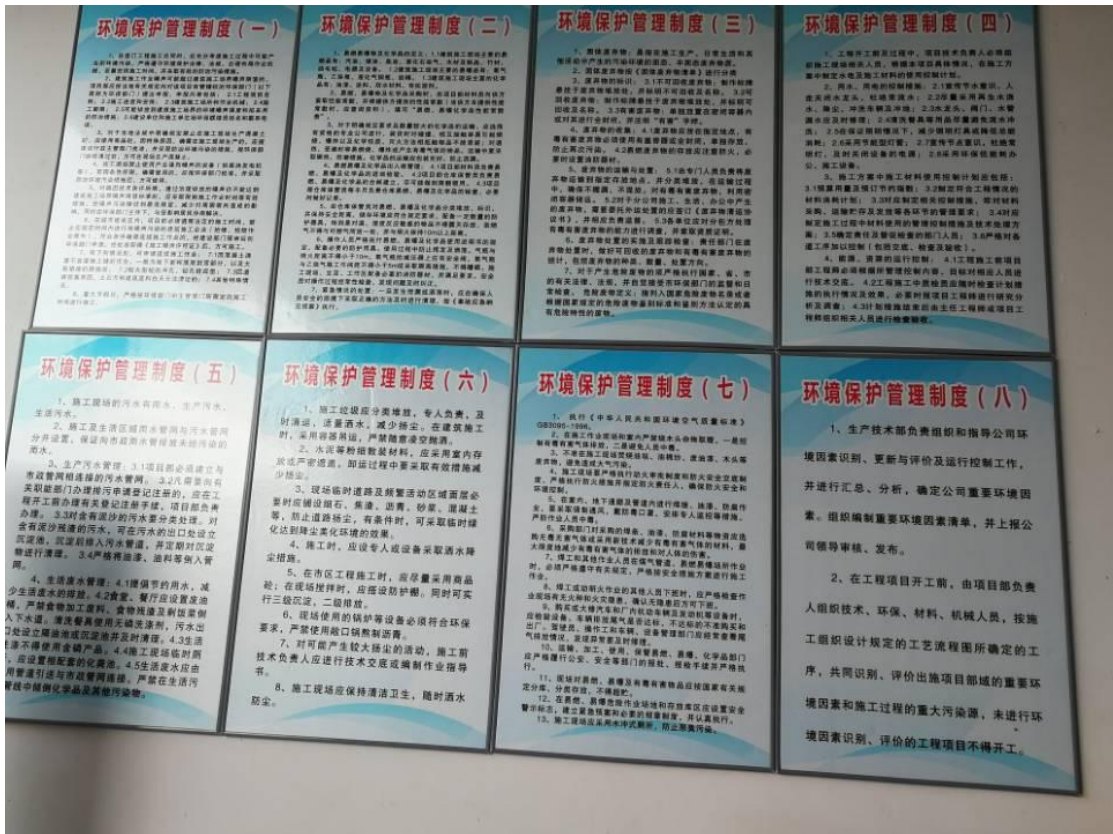

环境管理制度



应急预案

附图6 环境管理制度和应急预案